



SHANGHAI PRET COMPOSITES CO., LTD.



38-45

	5	' ž) \$\$
% \$\$		&\$\$- %& -
		% ž) \$\$
	&&") #	
	<p>%</p> <p>' *</p> <p>&</p> <p>%&</p> <p>,</p> <p>&) % *</p>	
	&\$\$- %\$ %%	





\$\$\$, %& &)
 %† - * \$\$\$*
 &(")%% *- , % \$\$\$,
 & " \$)% \$\$\$* \$\$\$+
 56G D7#56G DD
 ,
 % " \$\$\$% () " - \$%) ' " \$*% \$\$\$-
 %† " * - %
) DD
 D7 —
 — 56G

%
' *

&

%&

,

&)% *



&\$\$, % %

&\$\$,

&\$\$- % %

&\$\$-

" "

1

' %

-, "*, % -' "+' % -' "(' % -) " *' %

&\$\$ (&\$\$,

%*%

2

3

4

' %

! %&*- -"),

' ž* - \$", , (ž%\$- " +, &ž%\$- " , +
%ž, &+ " , + ' ž) *) " , * ' ž, - % %\$ (ž&) " ' *"

5

&\$\$* &\$\$+
' , %' (++%' %\$ &\$\$*
\$\$- % %
&\$\$+ %& ' %
&\$\$, %& &)
&\$\$, %&
&\$\$, % %
&\$\$* &\$\$+ ' %
& &' % ' (% , \$ ' , ("'))% , -
%&' +\$% -") -% -" , , % % &%%
' % %&%("')
&ž() &' - * ' ž) \$* " +* (ž&' ' " (*

6

' %
+ž(\$, " , (%ž%) " \$* , ž\$- + " %\$ %&ž&&' " \$-
" "



..... **11**

..... **15**

..... 15

..... 17

..... 17

..... 19

..... 20

..... **22**

..... 22

..... 22

..... 22

..... 23

..... 24

..... **25**

..... 25

..... 26

..... 27

..... 28

..... 29

..... 29

..... 30

..... 31

..... 32

..... 32

..... **33**

..... 33

..... 33

..... 52

..... 54

..... 57

..... 61

..... 66

..... 67

.....	69
.....	69
.....	70
.....	72
.....	72
.....	72
.....	88
.....	91
.....	95
.....	121
.....	121
.....	127
.....	129
.....	131
.....	131
.....	132
.....	143
.....	143
.....	147
.....	150
.....	150
3 1 162
3 1 162
.....	163
.....	164
.....	164
.....	169
.....	169
.....	169
.....	174
.....	175
.....	175
.....	176
.....	177
.....	178

		180
		180
		183
		184
		184
		199
		219
		220
		222
		222
1999	2005	223
		228
		228
		229
		234
		235
		235
		236
		236
		237
		250
		254
		259
		267
		269
		271
		271
		271
		272
		273
		273
		273
		281
		281
		282

		' z) \$\$ 5
		%+
G56=7		GU X] 6Ug] W=bXi ghf] Yg 7cf dcf Uh] cb
		&\$\$*
' %		&\$\$- * ' \$ (&\$\$* &\$\$+
		&\$\$, &\$\$- % *



D7		Dc` nWfVcbUhY
D7#56G		D7 56G
H@7D		H.Yf achfcd] W@ei] X 7f nghU` Dc` naYf
=GC - \$\$\$		- \$\$\$
=GC %(\$\$\$		%(\$\$\$
C<G5G % \$\$\$		% \$\$\$
J85 **%		J85 JYfVUbX 8Yf 5i hcVca]` =bXi ghf] Y %+\$ J85
EG - \$\$\$		E %%% %-(, Ei U] hm GnghYa FYei] fYaYbhg EG - \$\$\$ EG - \$\$\$
=GC#HG % - (-		=5H =GC H7 %+* =GC - \$\$\$ % - (EG - \$\$\$ J85**% 95E: % - (5JGE % -) =GC HG% - (- % - - % %
I @		I @ I @ I @ I bXYfkf] hYfg @UVcfUhc] Yg =bW



1

G<5B; <5= DF9H 7CADCG=H9G 7C' ž@H8"

% -- %\$ &

&\$\$+ + &'

(&% &\$ &

%ž\$\$\$\$

2

!

&\$\$+ %\$)\$\$

G56=7 DDWtadci bX

&\$\$*

&(")%% *"-, % &\$\$,

& "\$)% &\$\$* &\$\$+

56G D7#56G

DD

%t

- *

&\$\$, %& &)
&\$\$+

&\$\$*
&\$\$+

)\$

%

(

&\$\$*

&\$\$+

&\$\$,

&)ž*+&"\$-

' +ž\$+- ",)

' *ž') (" \$%

% " \$\$\$%

%ž, &+", +

' ž) *) ", *

' ž, -%' %\$

() " - \$% &\$\$- % *

% ž, % " \$+

(ž&)" " * *

%t' " * - %

' %

' %

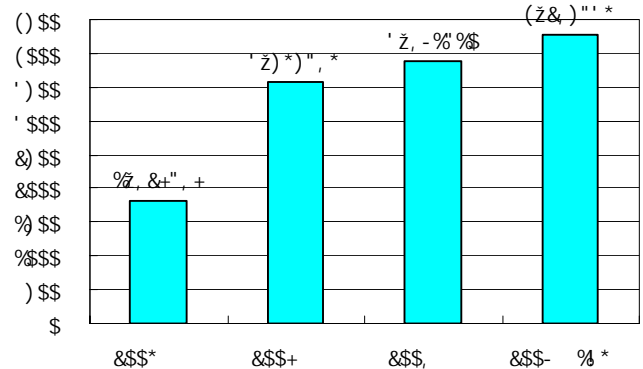
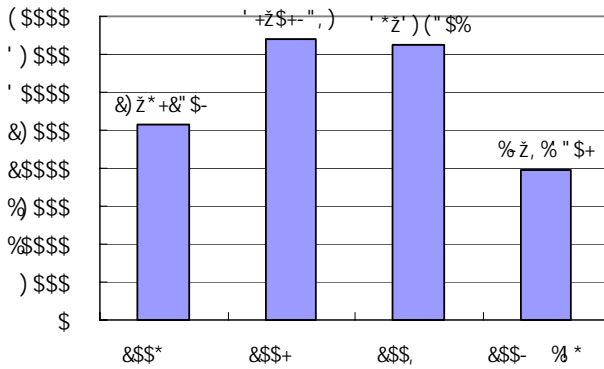

3

%t

&\$\$+) ' %

%\$*ž, ' (ž&&)" \$*

%ž\$\$\$\$

ž, ' (ž&&)" \$

&\$\$+ *%*

&\$\$+ + &'

' %\$\$- \$\$\$&(%&)+

%ž \$\$\$

		%
	ž-(&"\$	*-"(&*\$
),+"+\$)",++\$
))\$" \$\$)")\$\$\$
	() \$" \$\$	(")\$\$\$
	&, ",)	&" , ,)
	&+" \$" \$\$	&" +\$\$\$
	&\$, ") \$	&" \$,) \$
	% - ") \$	% --) \$
	% \$" \$\$	%' \$\$\$
	%\$\$" \$\$	% \$\$\$\$
	() \$" \$\$	\$" () \$\$
	(%) +	\$" (%) +
	(%) +	\$" (%) +
	(%) +	\$" (%) +
	(%) +	\$" (%) +
	(%) +	\$" (%) +
	&\$" \$\$	\$" &\$\$\$
	%ž \$\$\$" \$\$	%\$\$" \$\$\$\$

ž-(&"\$

-"(&%

- \$%

&)

!

5

2

%†

- *

&\$\$,

%&

&)

&\$\$+

!

3

=GC - \$\$\$% EG - \$\$\$ J85 *"% =GC#HG %* - (-

&\$\$,)

4

9FD

9FD

5

1-1-18

&\$\$*

&(")%% *"-, % &\$\$,

&,"\$)% &\$\$*

&\$\$+

56G D7#56G

DD

6

7

G56=7

G56=7

8

&\$\$,

&\$\$-

' %

1

	&\$\$- * '\$	&\$\$, %& ' %	&\$\$+ %& ' %	&\$\$* %& ' %
	' %&)-' ", &	&*Z&+*) &	&(Z\$*%*-	% Z\$' " (+
	%Z*' (" \$-	-Z*\$&' %&	%&Z&+, " (')Z-%"\$ \$*
	&Z\$-)-" +'	%Z*+('' +	%&Z+, ' "&+	+Z%&+" (%

2

	&\$\$- % *	&\$\$,	&\$\$+	&\$\$*
--	------------	--------	--------	--------

	% ž, % " \$+	' *ž') (" \$%	' +ž\$+- " ,)	&) ž* +&" \$-
	(ž- +(" - ((ž\$, - " ,)	' ž- % " &%	%ž- ') " \$+
)ž\$-\$- "+\$	(ž) (&" \$&	(ž&\$' " +)	&ž\$&" *\$
	(ž&) "' *	' ž, - % %\$	' ž) *) " , *	%ž, &+ " , +

3

	&\$-\$ % *	&\$\$,	&\$ \$+	&\$ \$*
	&ž%\$- " , +	(ž%\$- " +,	' ž* - \$" , ,	!%ž* - - ") ,
	!%ž(%&" ' * *	! (%+ " &+	! (- %' &)	! ' \$ (" , (
	!%ž+ ' ' " (,	! , + , " - +	' ž') &' ' ,	%ž, + - " ' -
	!%ž\$') " - +	&ž, % ") (*ž)) &" \$%	! %&) " \$&

4

	&\$-\$ % *	&\$\$,	&\$ \$+	&\$ \$*
	&" * *	&") (% -)	% , ' ,
	&" ((&" ' -	% + ,	%) -
%	' ' " * *	' * ") ((* " , +	() " ' -
%	&\$" ()	&" ' ' (&+ " , -	&) " * ,
#	\$" (' ,	\$" ' -	\$" ' +	
	\$" * ,	% ((&" \$ \$	&" (-

		%		%
	%Z\$\$\$	%\$\$" \$\$	%Z\$\$\$	+(" \$+
	!	!	' ž) \$\$	&)" -'
	%Z\$\$\$	%\$\$" \$\$	% ž) \$\$	%\$\$" \$\$

3

%) DD	%Z&(*"%%	&\$\$+ (*&
&	D7	%Z*)")",	&\$\$+ (*%
'	— — 56G	*ž(-)"%	&\$\$+ (*\$
		&+ž' - *", &	!



% — &\$\$*

&\$\$, % % &\$\$,
&\$\$- % % &\$\$-

1

%		5
&		% '\$\$
'		' ž) \$\$ &)" -' %
(\$" &* # &\$\$,
)		&&") #
*		, *") (
+		&" %\$ # &\$\$- * '\$
,		*"- , # &\$\$- * '\$
-		
%\$		
%%		
%&		+, ž+) \$

2

	(ž(%)\$)
	&\$"\$
	%\$"\$
	%"\$)
	-)"\$
	'("\$)
	&+"\$)
)ž("**"\$

%	<p>(% & &</p> <p>\$%* - &\$-\$ * * - &\$**)</p> <p>\$%* - &\$*, %</p>
&	<p>5 ',!()</p> <p>\$+))!, &-'***</p> <p>\$+))!, &-'%%</p>
.	<p>()\$ &*</p> <p>\$%*, +* - *, *</p> <p>\$%\$), '\$(\$-\$</p>



1

' %
-, "*, % -' " + ' % -' " (' % -) " * ' %
-\$% &\$\$(
&\$\$, %*%

&\$

%\$\$

&\$\$,

&\$\$-

2

65G9@@

65G

65M9F

8CK

8GA

G56=7

5

1

56G

D7

&\$\$-

DD

DD

1-1-26

56G D7

& % &(% & %

' %

DD 56G D7

' %

, - "%\$% , (" &%% + - " +&% , "\$ &\$%

&\$-\$

2

)),

&\$+\$ \$%\$+\$

' %

! %&* --"),

' ž* - "\$, , (ž%\$- " +, &ž%\$- " , +
%ž, &+ " , + ' ž) *) " , * ' ž, - %' %\$ (ž&) "' * &\$*\$

&\$+\$



1

&\$\$&

&\$\$+

&\$\$,

%& &)

&\$\$*

\$\$-

&\$\$* %&

0

&\$\$*—&\$\$& 2

&\$\$*

&\$\$+

% %

-(\$\$\$

% %

2

&\$\$*

&\$\$+

', %' (

++% %\$

\$\$-

&\$\$*

% %

&\$\$+ %& ' %
 &\$\$, %& &)
 &\$\$, %&
 &\$\$, %&
 &\$\$* &\$\$+ ' %
 &' &' % ' (% , \$ ' , (" ')) % , -
 %& + \$ % - ") - % - " , , % % & % %
 ' % %& & (" ')
 &ž () &' - * ' ž) \$ * " + * (ž &' ' " (*

' %
 +ž (\$, " , (%ž %) " \$ * , ž \$ - + " % \$
 %&ž &&' " \$-

2

ž

- +

ž

9FD

1

&\$\$,

&ž ++-

&\$\$-

% ž* - \$

%ž\$\$\$\$

&\$\$,

&\$\$-

2

ž-(&"\$
++", (%
)+"**%

%ž\$\$\$
*-"(' %
(
(

+ž+, ' ", \$

(

(#-



=GC% \$\$\$% &\$\$(\$

C<G5G % \$\$\$% %--

&\$\$, % &&

&\$\$, &

&\$\$-

&\$\$-

, %



%

& G<5B; <5= DF9H 7CADCG=H9G 7C" ž@H8'

' %ž\$\$\$

(

%t

1

1 1999 10

%-- %\$ &

&\$\$

' %\$%\$- %\$%*- *-

-- '(,

		%
	%&&)%
	%{	+
	%&	*
	%&	*
	%&	*
	%&	*
	%&	*
	%&	*
	%&	*
	%&	*
	%&	*
	&\$\$	%\$\$

2 2002 9

&\$\$& - &\$

\$\$\$& %\$ &

, +% %t(

\$\$\$& , ' %

\$\$\$, +% %t(

\$\$\$&

, %\$

%\$&

			%
		%\$&)%
		%&	*
		%&	*
		%&	*
		%&	*
		%&	*
		%&	*
		%&	*
		%t(, +

%		' %\$\$() (\$+%&LLL		%& & (\$		
&		' %\$%\$' +*\$, &) LLL		' *\$		
'		' %\$%\$-)%\$- % LLL		%		
(' %\$%\$+%\$- %\$LLL		&&\$		
)		' (%\$%\$' +%\$) \$&LLL)-		
*		' %\$&&- % +&?&&- %&LLL				

				&		
--	--	--	--	---	--	--

			%	#		
		%&" \$\$	** \$\$	% \$\$	%&" \$\$	*
		%&" \$\$	** \$\$	% \$\$	%&" \$\$	&\$\$\$ &\$\$\$&
		%&" \$\$	** \$\$	% \$\$	%&" \$\$	
		%&" \$\$	** \$\$	% \$\$	%&" \$\$	
		%&" \$\$	** \$\$	% \$\$	%&" \$\$	&\$\$'
		%&" \$\$	** \$\$	% \$\$	%&" \$\$	

&\$\$\$%

%& +&

&\$\$

% --

&\$\$' (

% --

&\$\$\$&

*

&\$\$\$

&\$\$\$&

&\$\$\$

		%
	%&(+	, +
	%&	+
	%&	*
	&\$\$\$	%&\$\$

3 2002 11

&\$\$\$& %& ,

&\$\$

&ž \$\$\$

)

&\$\$\$% %& ' %

%ž*%ž' \$-"((

&\$\$& %% ,

&\$\$% %& ' %

%ž*%ž' \$-"((

%ž**%, \$

&)%)\$

%ž**%, \$

)		(%&+) +&\$+\$+LLL		
*		' &\$, &, +) %&&' LLL		

		%	#		
	(" \$\$	\$" &\$\$\$	%' \$\$	(" \$\$)
	% \$" *\$	*"' '\$\$	%' \$\$	% \$" *\$	
	% " \$\$	\$" +\$\$\$	%' \$\$	% " \$\$	
	%&" \$\$	\$") \$\$\$	%' \$\$	%&" \$\$	
	, " (\$	\$" (&\$\$	%' \$\$, " (\$	
	+ " \$\$	\$" ') \$\$	%' \$\$	+ " \$\$	

		%
	%&, \$\$\$" \$\$\$	- \$" \$\$\$
	% " \$\$\$	\$" -\$
	%&" \$\$\$	\$" *\$
	% \$" *\$	*"' '
	% " \$\$\$	\$" +\$
	%&" \$\$\$	\$") \$
	, " (\$	\$" (&
	+ " \$\$\$	\$" ')
	&\$\$\$" \$\$\$	%&" \$\$\$

4 2007 5

&\$\$+) %\$

			%
		, " (\$	\$" (&
		+ " \$\$\$	\$" ')

	% " (\$	\$" ++
--	---------	--------

%			(%&+&) +&\$+\$+LLL			
&			' &\$, & +) %&&' LLL			

			%	#		
		, " (\$	\$" (&\$)	% "\$, " (\$	&
		+ " "\$	\$" ') "\$	% "\$	+ " "\$	&\$\$(&\$)

		%
	% , % " (\$	- \$" ++
	% " "\$	\$" - \$
	%&" "\$	\$" * \$
	% \$" * \$	*")'
	%(" "\$	\$" + \$
	%\$ " "\$	\$") \$
	&Z \$\$\$" "\$	%\$ " "\$

5 2007 5

&\$+) &%

&Z &&&" &&&'

&

&\$+ * '\$

%Z %)

%ž &&&ž &&'

%'ž' &+ž+++

-()

%'\$\$

,()

--	--	--	--	--	--	--

%

'' &* &*% +%\$' &)' \$LLL

%'

'

&

&\$&

K

			%
		*\$" \$\$\$\$\$&	&" +\$\$\$
		(*"% , , -%	&" \$+,)
		' &" ' ' ' ' ' (%' ()) \$
		' &" ' ' ' ' ' (%' ()) \$
		& " , , , , - \$	%' \$\$\$
		&&" &&&&&	%' \$\$\$\$
		- " &' + + +,	\$" (%) +
		- " &' + + +,	\$" (%) +
		- " &' + + +,	\$" (%) +
		- " &' + + +,	\$" (%) +
		- " &' + + +,	\$" (%) +
		(" ((((((\$" &\$\$\$
		&+&" * \$\$\$\$-	%&" &' + \$

%		' %\$%&% ** \$- %&L L L	, , \$ ' - (\$&			
&		' &%&&&&% * + \$* &%&L L L) \$ \$!) , &			
'		' %\$%\$, % + * \$* %) &L L L	&\$ \$, * \$&			
() %\$, & (% + (%&&) (L L L	%&* * \$&			
)		' &\$%\$) % + ' %&&&&&L L L	% - + %) \$%			
*		' %&&& - % + &%&& - %L L L	&			
+)' & &&% + \$+% ' L L L				

				()) &+ (\$&		
,			' &%%&%% +, \$%\$* \$LLL	%(* \$)		
-			' %\$%\$%' +\$%\$* LLL	++, & - \$&		
%\$			' %\$%) % *) %& \$LLL	%& ' \$&		
%%			%\$%\$+% * (\$&&' %LLL	-%		
%&			' ' \$* &&% * + %\$' %LLL	% *% , &\$'		

			%	#		
		(*% , , -% &" \$+,)	\$" \$\$\$	\$	-	
		' &" ' ' ' ' ' (%' ()) \$	\$" \$\$\$	\$		
		' &" ' ' ' ' ' (%' ()) \$	\$" \$\$\$	\$		
		- " &' + + + , \$" (%) +	% \$\$\$	- " &' + + + ,		
		- " &' + + + , \$" (%) +	% \$\$\$	- " &' + + + ,		
		- " &' + + + , \$" (%) +	% \$\$\$	- " &' + + + ,		
		- " &' + + + , \$" (%) +	% \$\$\$	- " &' + + + ,		
		- " &' + + + , \$" (%) +	% \$\$\$	- " &' + + + ,		
		* \$" \$\$\$\$&	&" + \$\$\$	% \$\$\$	* \$" \$\$\$\$&	
		(" (((((\$" &\$\$\$	% \$\$\$	(" ((((('
		& " , , , , -	%' \$\$\$	% \$\$\$	& " , , , , -	
		&&" &&&&'	% \$\$\$\$	% \$\$\$	&&" &&&&'	

		%
	%& (&" + - - - %	* - " (&" \$\$\$\$&-
	% \$" * \$\$\$\$) " , + * - - - +
	%&&" &&&' \$) ") \$\$\$\$

	%"\$" \$\$\$\$\$\$	(") \$\$\$\$\$\$
	* ("%, , -%	&" , , (----
	* \$" \$\$\$\$\$&	&" +\$\$\$\$\$\$\$
	(*'''''' (&" \$, (-----
	(('''''' (%--(----*
	&" , , , - \$	%' \$\$\$\$\$\$
	&&" &&&&'	% \$\$\$\$\$\$\$\$
	%"\$" \$\$\$\$\$\$	\$" ((-----,
	- " &' +++,	\$" (% +\$\$\$\$\$
	- " &' +++,	\$" (% +\$\$\$\$\$
	- " &' +++,	\$" (% +\$\$\$\$\$
	- " &' +++,	\$" (% +\$\$\$\$\$
	- " &' +++,	\$" (% +\$\$\$\$\$
	("(((\$" &\$\$\$\$\$\$\$
	&ž&&&" &&&' \$\$	%"\$" \$\$\$\$\$\$

7 2007 7

&\$\$+ + *

+ &' &\$\$+ *%& &\$\$+
' %\$%- \$\$\$&(%&) + %\$ž \$\$\$

2 —

1 1993 2

%- ' & , %
% - & %& %ot
- & %ot,
%- ' % &\$
%- ' (

- ' ! ' (

* +

		%
	&Z \$\$\$	*"***+
	&Z \$\$\$	*"***+
	&Z \$\$\$	*"***+
	&Z \$\$\$	*"***+
	&Z \$\$\$	*"***+
	&Z \$\$\$	*"***+
	&Z \$\$\$	*"***+
	&Z \$\$\$	*"***+
	&Z \$\$\$	*"***+
	&Z \$\$\$	*"***+
	&Z \$\$\$	*"***+
	&Z \$\$\$	*"***+
	&Z \$\$\$	*"***+
	%Z \$\$\$
	%Z \$\$\$
	%Z \$\$\$
	%Z \$\$\$
	%Z \$\$\$
	%Z \$\$\$
	' \$Z \$\$\$	%\$\$" \$\$

2 1999

% -- %\$ %

			%
		&Z \$\$\$" \$\$	*"***+

		&Z\$\$\$" \$\$	*"***+
		&Z\$\$\$" \$\$	*"***+
		&Z\$\$\$" \$\$	*"***+
		&Z\$\$\$" \$\$	*"***+
		&Z\$\$\$" \$\$	*"***+
		&Z\$\$\$" \$\$	*"***+
		&Z\$\$\$" \$\$	*"***+
		&Z\$\$\$" \$\$	*"***+
		&Z\$\$\$" \$\$	*"***+
		&Z\$\$\$" \$\$	*"***+
		&Z\$\$\$" \$\$	*"***+
		%Z\$\$\$" \$\$! " ! ! !
		%Z\$\$\$" \$\$! " ! ! !
		%Z\$\$\$" \$\$! " ! ! !
		%Z\$\$\$" \$\$! " ! ! !
		%Z\$\$\$" \$\$! " ! ! !
		%Z\$\$\$" \$\$! " ! ! !
		%Z\$\$\$" \$\$! " ! ! !
		& z \$\$\$" \$\$	- ' ! ! !

			%
		&Z\$\$\$	*"***+
		&Z\$\$\$	*"***+
		&Z\$\$\$	*"***+
		&Z\$\$\$	*"***+
		&Z\$\$\$	*"***+
		&Z\$\$\$	*"***+
		&Z\$\$\$	*"***+
		&Z\$\$\$	*"***+
		&Z\$\$\$	*"***+
		&Z\$\$\$	*"***+
		&Z\$\$\$	*"***+
		&Z\$\$\$	*"***+
		%Z\$\$\$! " ! ! !
		%Z\$\$\$! " ! ! !

	%\$\$\$
	%\$\$\$
	%\$\$\$
	%\$\$\$
	' \$\$\$\$\$	%\$\$" \$\$

3 1999

210

%-- %\$ %
 ' &%\$ %--
 - &' %--
 (- % %--
 -- ''%

	\$" &\$	' - ", \$
	\$" &\$	%", \$
	\$" &\$	%", \$
	\$" &\$	%", \$
	\$" &\$	%", \$
	\$" &\$	%"" \$
	\$" &\$	%"" \$
	\$" &\$	%"" \$
	\$" &\$	%"" \$
	\$" &\$	"", \$
	\$" &\$	"", \$
	\$" &\$	"", \$
	\$" %\$	" - \$
	\$" %\$	" - \$
	\$" %\$	" - \$
	\$" %\$	" - \$
	\$" %\$	" - \$
	\$" %\$	" - \$
	\$" %\$	" - \$
	' "\$	&\$+" \$\$

		%
	(\$" \$\$	% " - \$
	% " \$ \$, " % \$
	% " \$ \$, " % \$
	% " \$ \$, " % \$
	% " \$ \$, " % \$
	% " \$ \$, " % \$
	% ") \$	+ " - \$
	% ") \$	+ " - \$
	% ") \$	+ " - \$
	% ") \$	+ " - \$
	(" \$ \$	% - \$
	(" \$ \$	% - \$
	(" \$ \$	% - \$
	(" \$ \$	% - \$
	(" \$ \$	% - \$
	(" \$ \$	% - \$
	(" \$ \$	% - \$
	(" \$ \$	% - \$
	(" \$ \$	% - \$
	(" \$ \$	% - \$
	%" \$ \$	% \$ " \$ \$

4 2003 4

&\$\$' ' (& &\$\$' (\$+

&\$\$' (

&\$\$' (

&\$\$' (&-

5

% - ' &

% - ' !% -)		
% - * !% --		
&\$\$\$!&\$\$'		% --



!

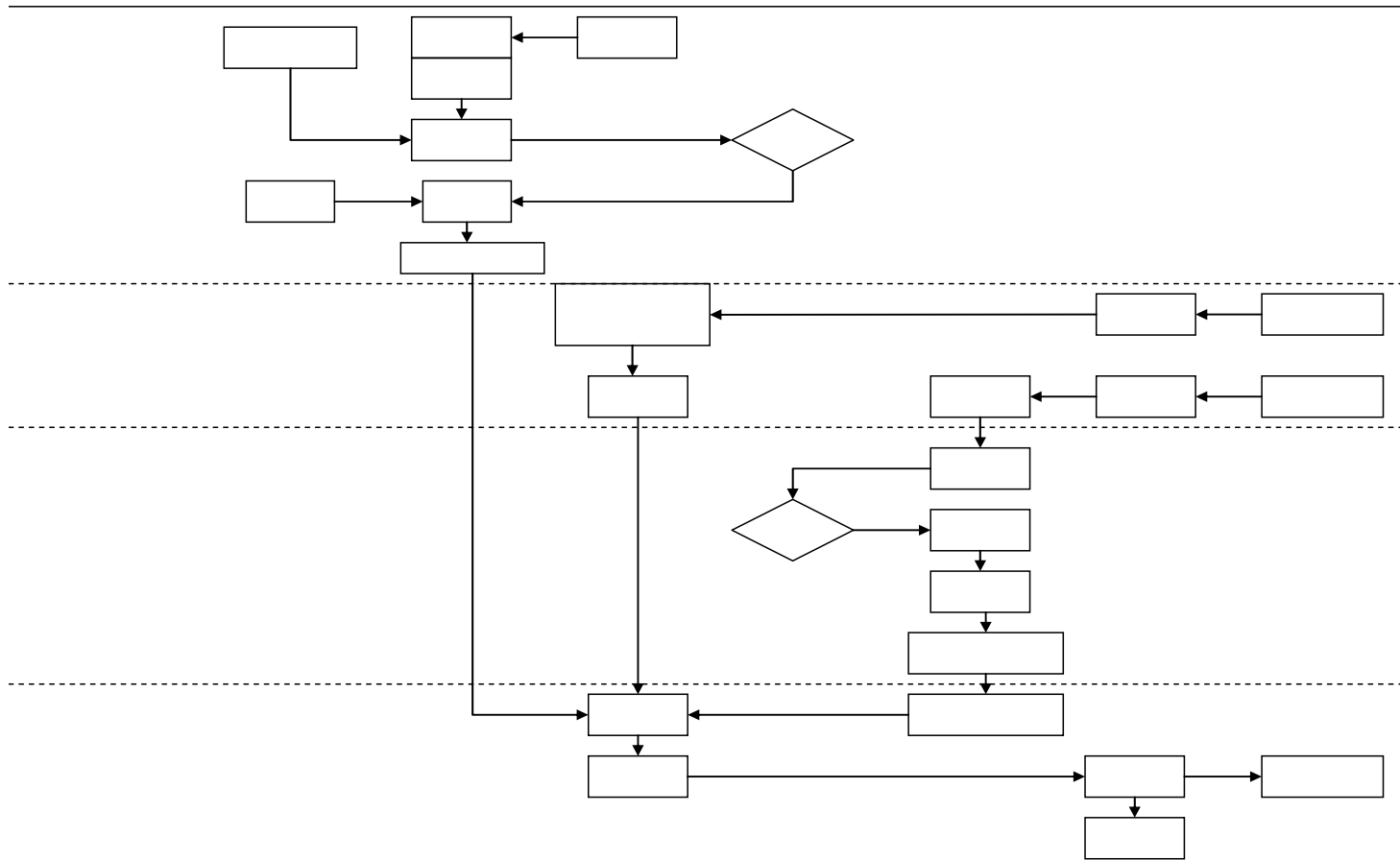

* - " (&*%

1

)%

2

3

4

5

' %\$\$* -- \$%%\$&\$%) \$\$\$%\$%
' %\$%\$- *' %% %%%

		%
	ž-(&"\$	*-"(&\$
), +" +\$)", ++\$
))\$" \$\$)") \$\$\$

	() \$" \$\$	(") \$\$\$
	& , " ,)	& , , ,)
	&+ \$" \$\$	&" +\$\$\$
	&\$, ") \$	&" \$,) \$
	% - ") \$	% - -) \$
	% \$" \$\$	% ' \$\$\$
	%\$\$" \$\$	% \$\$\$\$
	() " \$\$	\$" () \$\$
	(%) +	\$" (% +
	(%) +	\$" (% +
	(%) +	\$" (% +
	(%) +	\$" (% +
	(%) +	\$" (% +
	&\$" \$\$	\$" &\$\$\$
	%z \$\$\$" \$\$	%\$\$" \$\$\$\$

&\$\$+

1

&\$\$' - &'

%\$\$

--")%

\$")%

H@7D

2

H@7D

H@7D

H@7D

%-- %\$ & -- '(,

&\$\$,

2 2002

&\$\$\$ %% % &
\$& \$)-

&\$\$ &ž \$\$\$

%(" & %ž *%%",

%ž *%%", (

%+\$

3 2007

&\$\$+) &(&\$\$+ *\$'

&ž \$\$\$ &ž &&&' &&&'

%ž %) %ž &&&ž &&'

%ž' &+ž +++

-() %ž \$\$\$ž \$\$\$, ž() \$ž \$\$\$

4 2007

&\$\$+ * % &\$\$+ *%*

&\$\$+) ' %

&\$\$+ *%

&\$\$+) ' % %ž *ž, ' (ž &&) "\$*

%ž \$\$\$ % %+

&\$\$+) ' %

$\&\$ \$ + \quad * \quad \% \dagger$
 $\&N \$ + \$ \& * \% \$ \& (\$

	$\% \% \tilde{\alpha} () \&\tilde{\alpha} \&\& " , ' $	$\% \% \tilde{\alpha}) * \&\tilde{\alpha}) (- " \% \%$	$\% (\tilde{z} *) - \tilde{z} (' \$ " \% \%$
	$+ (\tilde{z} * \% \tilde{z} \& - " + * $	$+ (\tilde{z} + \& \tilde{z} ' \& (" \$ ($	$+ (\tilde{z} +) \$ \tilde{z})) " \$ ($
	$\% \$ * \tilde{z} , ' (\tilde{z} \&\&) " \$ * $	$\% \$ * \tilde{z} , ' (\tilde{z} \&\&) " \$ * $	$\% \% \tilde{z} - \$, \tilde{z} , +) " \$ +$

1 2007

$\&\$ \$ +$

) ' %

$\&\$ \$ + \quad * \%$

2 2008 1

3

$\&\$ \$) \quad \% \& \quad ' \% \quad \&\$ \$ * \quad \% \& \quad ' \%$

$\&\$ \$ + \quad \% \& \quad ' \% \quad \&\$ \$) \quad \&\$ \$ * \quad \&\$ \$ +$

$\&\$ \$, \quad \$ \% \$$

3 2008 6

2008 3 31

$\&\$ \$) \quad \% \& \quad ' \% \quad \&\$ \$ * \quad \% \& \quad ' \%$

$\&\$ \$ + \quad \% \& \quad ' \% \quad \&\$ \$, \quad ' \quad ' \% \quad \&\$ \$) \quad \&\$ \$ *$

$\&\$ \$ + \quad \&\$ \$, \quad ' \quad ' \% \quad '$

$\&\$ \$, \quad * \& ,$

4 2008 7

2008 6 30

$\&\$ \$) \quad \% \& \quad ' \% \quad \&\$ \$ * \quad \% \& \quad ' \%$

$\&\$ \$ + \quad \% \& \quad ' \% \quad \&\$ \$, \quad * \quad ' \$ \quad \&\$ \$) \quad \&\$ \$ *$

$\&\$ \$ + \quad \&\$ \$, \quad * \quad ' \$ \quad *$

$\&\$ \$, \quad * ()$

5 2009 1

2008 12 31

\$\$\$* %& ' % \$\$\$+ %& ' %
\$\$\$ %& ' % \$\$\$* \$\$\$+ \$\$\$,

\$\$\$- *\$*&') ()_6\$%
6 2009 7 2009 6 30

\$\$\$* %& ' % \$\$\$+ %& ' %
\$\$\$ %& ' % \$\$\$- * ' \$ \$\$\$* \$\$\$+
\$\$\$ \$\$\$- * ' \$ *

\$\$\$- *\$*&') ()_6\$'

\$\$\$+ + & \$\$\$+) ' %
%\$*ž, ' (ž&&)" \$* %\$ž\$\$\$
ž, ' (ž&&)" \$

\$\$\$+ *% \$\$\$+) ' %
%\$ž\$\$\$

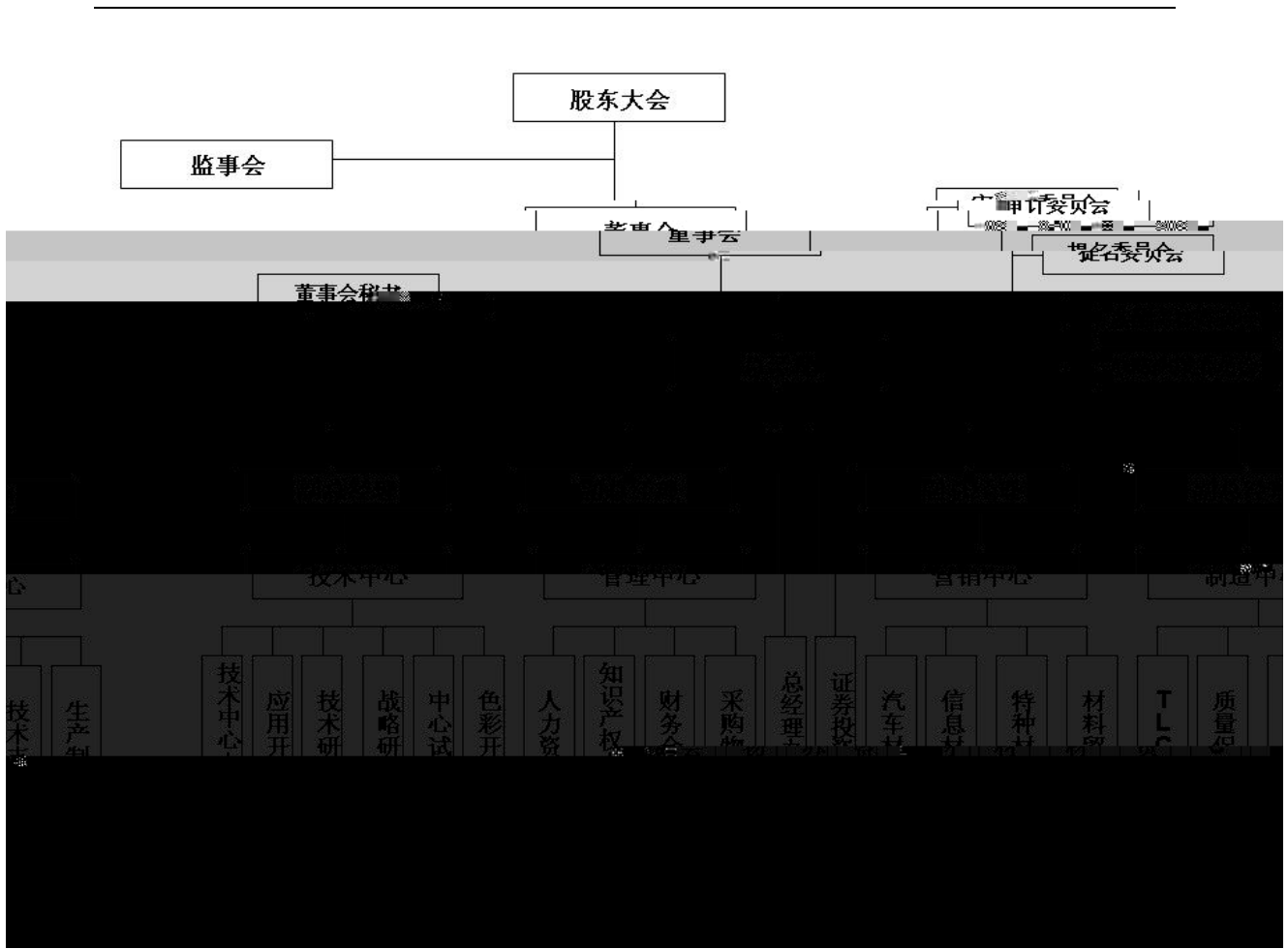

1

2

3

4

5

6

7

8

9

10

11

12

13

14

15

16

17 TLCP

H@7D

18

19

20

1

&\$\$' * %*

&\$\$+ , '

' %\$\$&- \$\$%&) &(+-

&\$\$' + %\$

)),

2

%

%%)(%

5 \$\$\$ %\$ %*

\$\$\$ %\$ %*

*()

&Z*\$\$

&(",%%

		%
	()\$"\$	%+"'%
	*()"\$\$	&(",%
	('"\$\$\$	%")('
	(\$,")\$	%"+%
	'("\$\$\$	%"&
	&%"\$\$,"&+
	%\$+"\$	("%
	&Z*\$\$"\$	%\$\$"\$

6

\$\$\$(\$

\$\$\$(' &

'\$\$"\$(

%%)(%

'\$\$

\$\$\$(\$

'\$\$

\$\$\$(' &

%%)(%

7 \$\$\$(\$ \$\$\$)

\$\$\$(\$ *

(\$ "%&

%")\$%

)"" ,

\$" &%%

)' "+)

&" \$+%

'((

% "& %

		%
--	--	---

&\$\$+

%&)

' \$\$\$ \$(

%%') (%) ' \$\$\$

		%
	+, " \$\$\$	' " \$\$\$
	, ' ' "%	' &" \$)
	%%&)	*" &\$
	() "\$ \$\$\$	%"' %
	+++)",	&- "\$ - \$
	' \$\$\$ \$(%%')(
	&~ * \$\$\$ \$\$\$	%\$\$\$ \$\$\$

&

&\$\$(' &

&\$\$('

(' \$\$\$

%%')(%)

&\$\$('

&\$\$) %&

&\$\$) %&

- + "\$ %&

' + "' %&

+,

' %

%%')(%)

&\$\$+ %&

%%')(%)

' &/\$%& \$\$\$* &

&\$\$, &\$\$- % *

	&\$\$- * '\$ #&\$\$- % *	&\$\$, %& ' % #&\$\$,
)ž\$')"(+)ž\$' &" * +
	&ž(%(" * ,	&ž(%+"%%
	%&" &&) * - " -)
	! &" ((! % " \$*

3 —

&\$\$, * %& %&)
 %&) &) &\$" \$\$\$%
 ' %&(\$+\$\$\$)' * , ,) ' ()
 %& % ' \$

&\$\$- * '\$

	%
	&\$" \$\$
	&\$" \$\$
	&\$" \$\$
	&\$" \$\$
	&\$" \$\$
	%&\$" \$\$

&\$\$, &\$\$- % *

	&\$\$- * '\$ #&\$\$- % *	&\$\$, %& ' % #&\$\$,
	&\$\$" &'	&\$\$" \$\$
	%&\$\$" %+	%&\$\$" \$\$
	\$	\$
	! %&" , '	\$

		%				
		*-" (&\$			' %\$%\$% *) \$' \$*' LLL	%\$ ' ' '\$%
)", ++\$			' %\$%\$% * (%00)' LLL	%\$ ' ' '\$%
)") \$\$\$			' ' &* &*% +% \$' &) \$\$\$\$	%* ' &
		(") \$\$\$			' ' \$%\$*% +&\$+& \$\$\$\$	&(, \$&
		&" , , ,)			' %\$%&% ** \$ - %&\$\$\$\$, , \$ ' - (\$&
		&" +\$\$\$			' %\$%\$%' + %\$%\$* LLL	++ , & - \$&
		&" \$,) \$			' &0000% * + \$* &0\$\$\$) \$\$-
		% --) \$			' %\$%\$, % + \$* %& & LLL	&\$ \$, * \$&
		%' \$\$\$			%\$%\$+% * (\$&& % LLL	- %
		%' \$\$\$\$			' ' \$* &&% * +% \$' %0 LLL	% *% , &\$'
		\$" () \$\$			' &0&00% +&0\$%\$ LLL	%0
		\$" (% +) %\$, &(% + (%00) (LLL	%&* * \$&
		\$" (% +			' &\$%\$) % + ' %0000 LLL	%0 - + %0) \$%
		\$" (% +			' %\$&&- % +&0&&- % LLL	&

\$" (% +)' & &&% + \$+% ' LLL ())) &+ (\$&

		%	%

%

' *

&

%&

,

&) %

*

&\$\$

&\$\$* &\$\$+ &\$\$, &\$\$- *
% * &+(&\$* &)) &\$\$- * ' \$

1

		%
) +	&&" ')
	%)) &" - (
	&	%\$" - ,
	')	% " +'
	&))	%\$"\$ \$\$

2

		%
)	%' - *

	&(- "(%
	' '	%&" - (
	&*	%\$" &\$
	%+	*)" (-
	&))	%\$\$" \$\$

3

		%
' \$	%&-) \$")-
' \$—(\$	-,	' , " ('
(\$—)\$	&%	, " &(
)\$	+	&" +)
	&))	%\$\$" \$\$

\$\$\$\$%(-(-

1

&\$\$+ %& ,)%

&\$\$, % %\$

&\$\$')*

% %

#



56G

(

DD

D7

D7#56G

D7#D6H

D7#D9H

!

- *

%t

D7#56G

56G

(

D7#56G

%

1



(% & ' *)

=H

D9 DD DJ7 DG 56G

D7 D5 D9H D6H DDC DCA
DDG @7D

D7#56G 56G
D7#D5

%

&

'

DD

(

)

	%\$\$ &\$\$-' \$\$
	%#/\$

1

2

/

òP P 3á~Pí â±1G â `ĐàŽøÆ }i “ýñGjU0¶Ó] € È` à,•—°yAĐ9đ~°Óî4~Üí>"ýñGjU%D “ÀÑ

% % - + % - -

& &\$\$\$ + &+

&\$\$\$

' &\$\$\$ - %)

\$* '\$ \$&/%& DD

\$* '\$ \$%\$% D7
\$* '\$ \$&/%& 56G

(&\$\$) %& &
&\$\$)

) &\$\$+ % &'

&\$\$+

DD D9 56G DG DJ7

* &\$\$+ (&

+ &\$\$, (

1

&\$)\$)\$
%\$% %
&' _[%\$% *%-, %
&\$ +\$)\$-*\$_[&\$\$\$ %\$) _[&\$\$\$)
%\$ _[

%%
, %
&\$ -\$ &\$\$\$)

	+(")%	% "\$%	(, %	("(%	&"*%	\$((%	\$"' %
	, \$((%	, "\$%	(")%	("' %	&"&%	\$"' %	\$"' %

>8DckYf E(&\$\$* XUHU

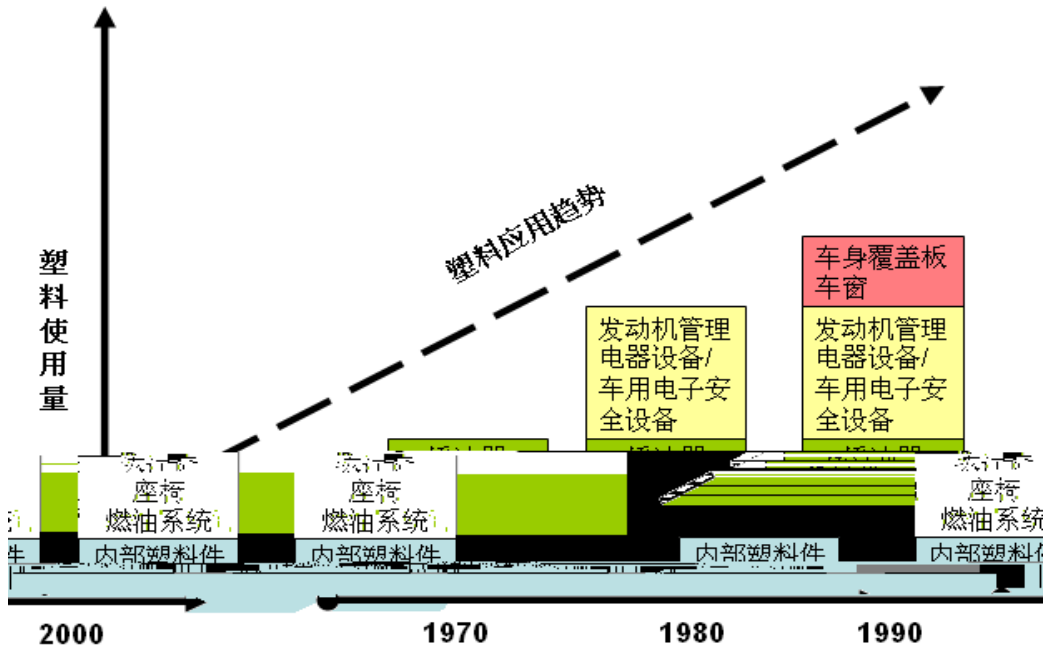

2

%

&

DD 56G

56G

D7#56G

DD

,

(

)

*

+

3

+%- , %

%\$%-%%%

56G

%

% %
&\$\$)

5&

&&\$_
% %

&(" *%

&

+ž' %\$" %+

)" (%

C=75

&\$\$+

)ž' \$(" & *"%% &\$\$,
 ' " +\$%

Alj Y &\$\$)! &\$%\$ &\$\$)
 ' & &\$%\$ ' - +"'

%
 - ' (")% &\$\$,
)" &\$% &\$\$,
 % " &)% &\$\$,
 %\$

		&\$\$,	%			&\$\$,	%
%		%ž) ** ž* &-	! \$"' \$	*		' ž &&\$ž (+)	, " &\$
&		- ž' ()ž%\$%)" &\$	+		&ž) *, ž- +,	!%(" , \$
'		, ž+\$)ž&' -	!% "' \$,		&ž) (%ž* ((!%&" \$\$
(*ž\$(\$ž), &	! &,"	-		&ž' %(ž**&	&' +\$
)		' ž, \$*ž*, &	! *", \$	%\$		%ž+-\$ž' \$%	+ " , \$

C=75

%)%

&\$\$,

&\$\$,

)--" \$, *\$- " , , &\$\$-
 %)" &&% %+" *-%
 &\$\$-

&

\$\$\$* ; 8D %-\$
%-\$

\$(*)% \$\$\$+ %' +% \$\$\$* % % % % *

&"*(

,

%, "_[

, &") _[

\$\$\$,

*+' " ++

+&"%\$% \$\$\$-

+ " +*% &\$%\$

(

— —

\$\$\$- %

-") %

(" &% -)")'

)



%

5

6

7

&



,

3

%

&\$\$,

&\$\$-

&

1

2

=GC#HG %* - (-

•G! • m üG! • B C9"MW9Iž%~ 9K¼ Ô
" AB [K • _0šA<™#°aD!•Un, m i°=A > •G! • ¿Eó ¬ Ô

&&")%% &\$%\$
&\$%\$)ž) \$\$ (\$ #
; 8D

)\$%

)\$%

&\$-\$ %

2

+\$%

3

2

1

D7

2

1-1-88

1

) \$\$	& \$\$,	
65G	D5 56G) -	- %&	
65M/F	D7#56G 56G D7 DAA5		% ((, &	
8CK	DD 56G D7#56G D7		%&+) +)	
8I DCBH	D5 DCA		&* &	' %	
G56=7	DD 56G D7#56G		% *	(\$&	
			& \$\$+		
			%&		
			; 9		

65G 65M/F 8I DCBH

65G9@@ 65G G<9@@

1-1-89

DD 8CK
DD

DD G56=7

2

--	--	--	--	--

DD 56G D5
DJ7 D9
D7#56G <=DG

&\$\$(
DD

&

! T J!

	DD	DD	\$\$\$+ &\$z\$\$\$ &" *	
	DD 56G D7#56G D5 H@7D D7#D6H	DD 56G D7#56G D5 !	\$\$\$, &/%++- (" &)	

\$\$\$*
 &(")%% *"- , % \$\$\$,
 & " \$) %
 \$\$\$* \$\$\$+
 56G D7#56G
 DD
 \$\$\$+

1

&\$\$)

-\$%

&)

!

5

!

2

%

%†

- *

&\$\$+

&

,

!

&\$

(

3

=GC -\$\$% EG -\$\$\$ J85 *"% =GC#HG %*(-

&\$\$,

)

4

9FD

1-1-93

5

(\$\$\$' \$\$\$+ %
 \$\$\$+
 \$\$\$*
 &(")%% *"-, % \$\$\$,
 & " \$)% \$\$\$* \$\$\$+ DD
 56G D7#56G

6

KHC

7

 \$\$\$+ %\$ G56=7
G56=7 DDMtadci bX G56=7) \$\$ G56=7

8

\$\$\$,
 \$\$\$-



DD

56G

D7#56G

56G

56G

&\$\$'

56G

<=DG

FC<G

I @

D7#56G

&\$\$*

FC<G

I @

FC<G

I @

1

	DD	DD
		DD
	DD	

	DD	
	DD DD	
56G	56G	
	56G	
	56G	
	56G	
	56G	
	56G	
	D7#56G	
	D5#56G	
	D7#D6H	
	D7#D9H	

2

	' \$\$\$	
!	5*@	
	;@	

	A5N85&	
	EE	

56G

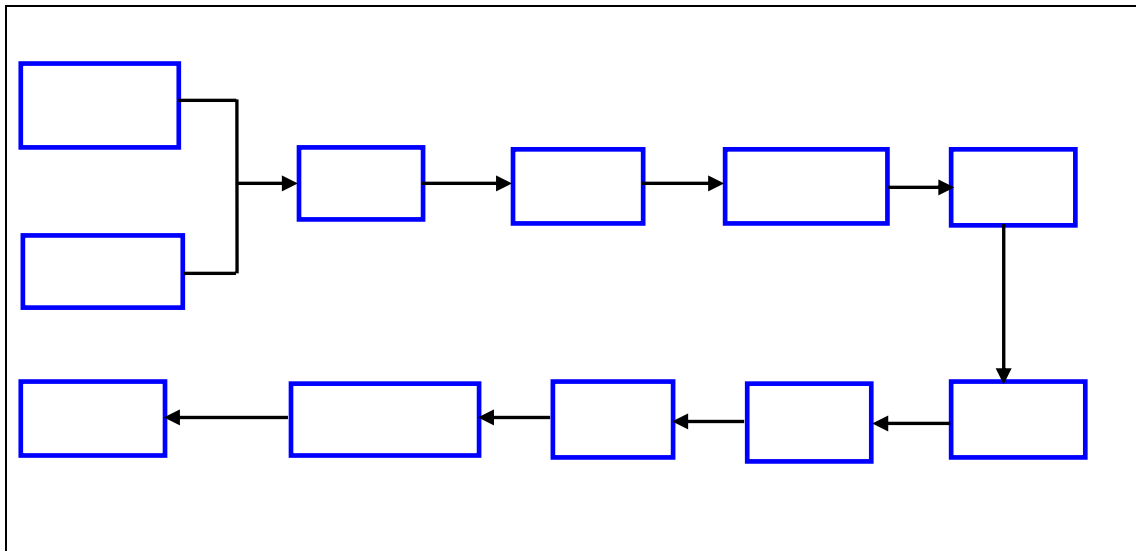

%			
&			
,			
(
)			
*			
+			

--	--	--	--

1

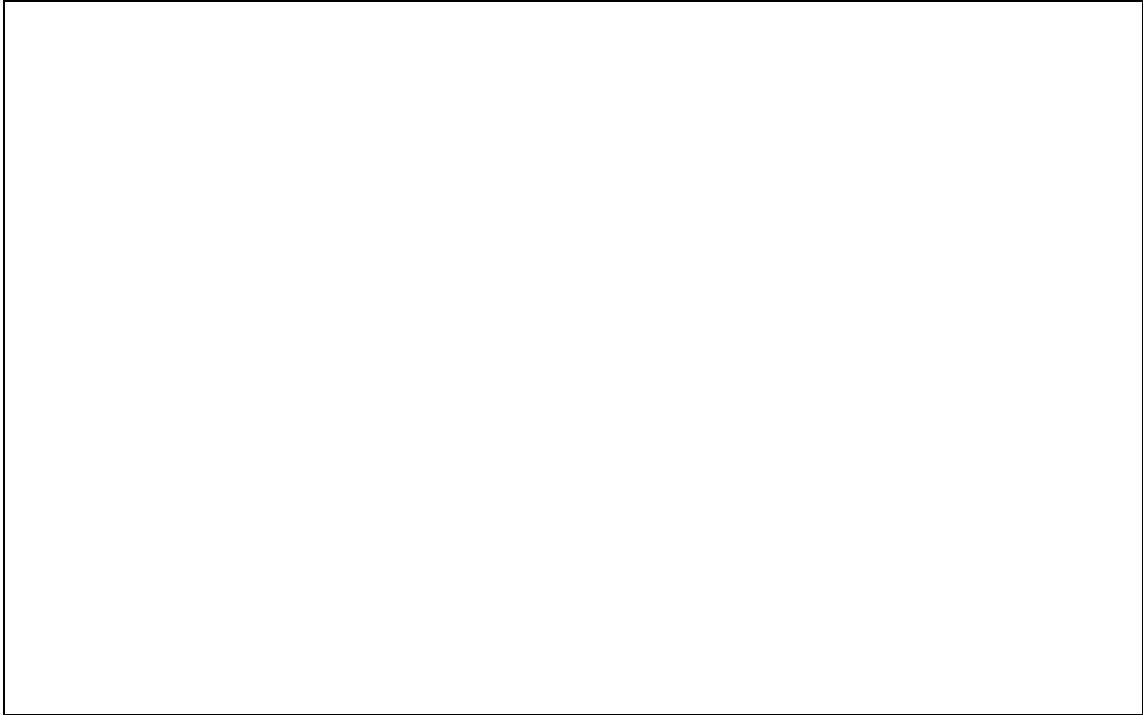

2

%

9FD

5

6

3

&\$\$+ %\$

G56=7

%

9FD

9FD

&

&\$\$+ %\$

) \$\$

G56=7

G56=7 DDWtadci bX

G56=7 DD

G56=7

G56=7

1-1-99



G56=7

&\$\$,

&\$\$- + &\$ G56=7 &\$\$-

&\$\$ +

4

1

5

=GC - \$\$\$

EG

- \$\$\$

J85 95E:

=5H &\$\$&

=GC#HG %* - (- &\$\$&

&\$\$* & *

=bhYf hY_ 5i hcach] j Y GmghYag

7Yf h] Z] W]h] cb

=5G7

=GC#HG %* - (- &\$\$&

=GC#HG %* - (-

5

&)

6

7

2

5

6

%\$

7

5

-

A

%

5

6

7

8

&

5

&)

%	86) 65	KG?! A(8)) \$! 5	DD#9D8A! H8&) B5H F5@
&	86) 65	KG?! A(8)) \$! 5	7 ' &&H) 5 &B(
'	86) 65	KG?! A(8)) \$! 5	7 ' &&H) 5 ' H
(86) 65	KG?! A(8)) *! 5	6) %&&H 5(
)	86) 65	KG?! A(8)) *! 5	6) %&&H 5
*	86) 65	KG?! A(8)) *! 5	6) %&&H 5 &B(
+	86) 65	KG?! A(8)) *! 5	6) %&&H 5 +M
,	86) 65	KG?! A(8)) *! 5	6) %&&H 5 ' H
-	86) 65	KG?! A(8* , ! 5	7*) (\$@ (<L! % 7C@CF M%+%@
\$\$	86) 65	KG?! A(8* ((! 5	7(%&(H

%%	86) 65	KG?! A(8*) % 5&	7(&&%H %
%&	86) 65	KG?! A(8**)! 5	8%&& %)
%	86) 65	KG?! A(8**+! 5	D5*A(\$! 6@57?
%{	86) 65	KG?! A(8*+ \$! 5'	7(&&%H
%)	86) 65	KG?! A(8*- +! 5&	76! %&' \$! HFK
%*	86) 65	KG?! A(8+%(! 5&	6) (' ' H
%+	86) 65	KG?! A(8+' & 5%	5(&&' ;' \$
%	86) 65	KG?! A(8+*)! 5	7*) (\$@ (<L! %
%	86) 65	KG?! A(8+++! 5&	7*) (\$@) 5
&\$	86) 65	KG?! A(8+- % 5%	76& (\$<
&%	86) 65	KG?! A(8, *(! 5'	56G(' ' \$
&&	86) 65	KG?! A(8, +'! 5%	7))' %H %D
&'	86) 65	KG?! A(8, +'! 5&	7))' %H
&(86) 65	KG?! A(8, +*! 5&	56G(' ' \$5
&)	86) 65	KG?! A(8-' *! 5%	6) (' ! ;' \$ B5H F5@

6

!

5

(

5

&)

&\$\$*

&\$\$,

%&%/+'' , *

&\$\$*

(\$%

' %

	&\$\$- % *	&\$\$,	&\$\$+	&\$\$*
	+ ' % %\$	%&%/+'' , *	%&((&''))	, +&' %

DD \$, DDŽ9D8A! H&) #7' ' &&H!) 5

6 ! 5

!

!

5 &\$\$* &\$\$+ % !

!

&\$\$* +-% &\$\$, &ž \$- +''*'

	&\$\$- % *	&\$\$,	&\$\$+	&\$\$*
	, \$" (%	&ž \$- +''*	&ž) &' ", %	%ž%' "- *

1

				#
&\$\$*	&ž%&	%ž, +\$	%ž- ' -	%\$\$" (%%
&\$\$+	& ž)),	&&ž, &\$	& ž), (%\$' "')%
&\$\$,	((ž' &*	')ž(&\$	&ž ++-	*%' (- %

&\$\$- % *	&&ž, &\$	% ž&)	% ž*- \$	+)" \$, %
------------	----------	--------	----------	-----------

' *) &(

+ž\$\$\$ #

&\$\$* &\$\$+ %\$\$%

&\$\$,

*

&\$\$-

2

				%
	&\$\$- % *	+ž\$' '\$ \$	*ž, , ** , *	- + - *
	&\$\$,	%ž\$- ' " \$	%ž' \$- " - '	%\$\$- *
	&\$\$+	%ž%\$** &'	%ž, ' ** &-	- + **
	&\$\$*	+ž&(% - *	+ž%(+ " -'	- , " +\$
56G	&\$\$- % *	' ž' ' (" \$	' ž% ** (%	-)") +
	&\$\$,)ž, &)" \$)ž- &+" %	%\$\$+)
	&\$\$+	*ž%(, ") (*ž\$+**))	- , , '
	&\$\$*	(ž' , (" , %	(ž' & " +,	- , " +&
	&\$\$- % *	%ž, +(" \$	%ž, ')") \$	- + -)
	&\$\$,	' ž&(" \$	' ž&- % * \$	%\$\$ (\$
	&\$\$+	' ž (&- , %	' ž' (+ " &\$	- +) -
	&\$\$*	%ž- (\$'')	%ž, +(" ('	- ** * \$
	&\$\$- % *	%ž () &' \$	%ž ((% \$ %	- - " &(
	&\$\$,	%ž * %) " \$	%ž) , - " ' %	- , " (%
	&\$\$+	%ž- \$\$\$ %	%ž- \$\$\$ **	%\$\$ \$'
	&\$\$*	' ž' +&' %	' ž' * (" &%	- - " +*

3

' %

	&\$\$- % *	&\$\$,	&\$\$+	&\$\$*

		%		%		%		%
	+ž+-+"\$)	'-''')	%(ž', (" &%)	'-")+	%(ž+%&"-,-	'-"*+	,ž*+)" +&	''"+-
56G)ž(&)"\$)	&+''',	%\$ž)-%*)	&-"%	%ž(("\$"-,	'\$"',*	+ž*("\$" (,	&-" +*
	(ž'')"&\$	&%',,	,ž&+*" &+	&&"+	,ž,)+"-)	&'",-)ž&-" +(&\$"*%
	&ž&)" ++	%%' -	'ž%\$%' , ,	,")'	&ž\$*+" &&)") ,	(ž\$*)" * &	ž", (
	%ž, %" \$+	%\$\$" \$\$	'*ž')("\$ %	%\$\$" \$\$	' +ž\$+- "\$ (%\$\$" \$\$	&)ž*+%)*	%\$\$" \$\$

' % 56G
' , "%\$% &-" & , % &&' &-%

4

	&\$-\$ % *		&\$,		&\$+\$		&\$*\$		&\$)
	#		#		#		#		#
	%%	!%&\$&%	% &+	&" (&%)	% &(&" (, %	% &%	&")(%	%%
56G	%+\$!) "\$ %	%+-	! (" +-%	%, ,	*" &žž	% ++	' ")%&	% +%
	&' ' *	!) " - , %	&") %	!) " & %	&" *)	! "*" \$' %	& , &	! "*" \$\$%	' " \$\$
	%) +	! % " (- %	% -)	+ , " - \$%	% \$-	! - " - &%	% &%) " &&%	% ž
	%(,	! - " +*%	% *(&") \$%	% * \$	' " - \$%	%) ((" \$) %	%(,

'
&\$-\$ % *

5

&\$-\$ % *	%		%ž\$*% , \$)"' *%
	&		*\$% , &	' " \$(%
	')) - " , -	& , ' %
	()' + " - &	&"+%&

)) \$\$" %	&")&%
			' z&*% * &	% " (*%
&\$\$,	%		%z, +&' &&)" %& %
	&		%z &%" +(' "')%
	'		%z%\$("' &	' "\$(%
	(%z%\$ " * \$	' "\$(%
)		%z%\$%") (&', \$%
			*z' % " (%	%&" +%
&\$\$+	%		%z,) " &	(" & %
	&		%z)' &' &+	(" % %
	'		%z(- &' -)	(" \$' %
	(%z' (" *,	' " *' %
)		%z% &' *,	' "% %
			+z% +",)	% " &) %
&\$\$*	%		&z &)" *%&	, " +-%
	&		%z% *" +-	(" (' %
	'		-- *") *	' " , , %
	(- ' , ,)	' " * * %
)		,) - " +,	' "') %
			*z% , "%&	&(" "%\$%

) \$%

)%

1

DD 56G D7

			┌	
&\$\$- % *	DD	(z(- + " * \$) z* - ' z), %	' "' + ' %
	56G	(z&') "' *	(z%, z' * %	' % ++%

	D7	%ž-)-"*&	%ž' +)ž(, (%(" +\$%
		%žž* - &"),	%žž&) +ž (&*	, \$" &\$%
&\$\$, ~	DD	-ž' +-"-%	, ž (&žž+-&	' &" (&%
	56G	-ž)*, "-)	+ž% %ž, \$'	' " "\$+%
	D7	(ž%ž%" (*	&ž\$, +ž(-)	%(" &' %
		&' ž\$*)" " &	%+ž+\$%ž\$-\$	+-" +&%
	DD	%žž%%" -'	-ž& &ž, &	' &"*) %
	56G	%ž%*" " *	, ž\$\$ (ž) \$-	')" +, %

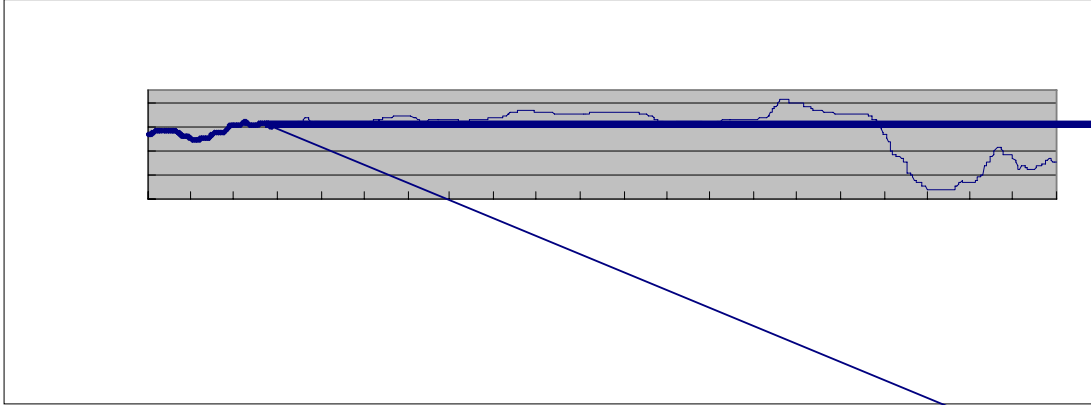

1-1-110

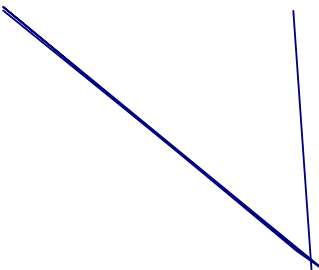

5

6

7

&\$\$*

%) (# &\$\$, %' *(# *" (- %

8

&\$\$-

9

4

&\$\$- % *	%		&ž\$\$\$\$) %	%(" (+%
	&		%ž), \$" - %	%8(" ' %
	'		, (&" *	*" \$- %
	(G? 9B9F; M7C' ž @HB) - *"%\$	("' %8
)		(, +)"'	' ")' %
)ž) \$+" (%	' - , ' %
&\$\$,	%)ž' &)" *	% " (- %
	&		&ž*' , " &+	- " *) %
	'		&ž\$(&" +*	+ " (, %
	(%ž) \$) " (') ") %8
)		%ž' %9 " , '	(" , &8
			%&ž, &+" -'	(* -) %
&\$\$+	%		' ž\$(+ " , \$	- " - + %
	&		&ž+(+ " ,)	, " -- %

	'		&Z*+% (%	, "+(%
	(&Z%(&") &	+ "\$%%
)		%Z*' , " ,) "' *%
			%&Z & , " %*	' , ") \$%
&\$\$*	%		&Z+' (" --	%&"' - %
	&		&Z(% " +%	%\$ " - *%
	'		%Z) * &" %+	+ "\$, %
	(%Z(() " - &	*")) %
)		%Z\$\$* "%\$	(") *%
			- Z% , " , -	(%) (%

' %

) \$%

) %

5

		%		%
&\$\$- % *	, " , +	\$" \$+	&(, "%\$	%' , *
&\$\$,	% " \$\$	\$" \$)	(&- "%	%' (,
&\$\$+	' ' ' &(\$" %%	(\$* " \$'	%' ' \$
&\$\$*	' & "%%	\$" %)	' %\$ " - +	%' (\$

1

2006

ISO 14001 2004

2008 1 22

2008 29

5

— —

2

2007

2006

0.079

/

2008

0.063

/

20.25%

2006

2.88

/

2008

1.47

/

48.96%

2008

0.240

/

5.017

/

3

2006

OHSAS 18001 1999

1

&\$\$- * ' \$
)+")' %

&ž\$-\$" +-

&\$\$- * ' \$

1

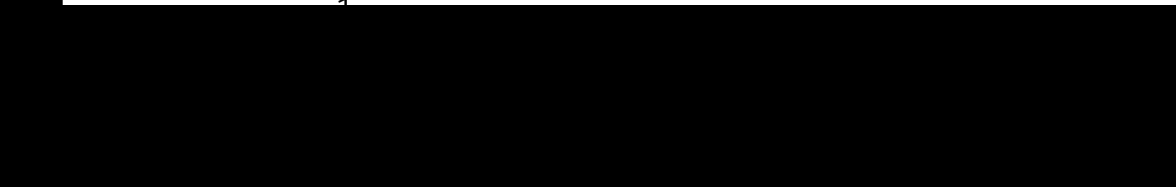

		&(%\$ž\$**ž&&)" (-)ž, , *ž*&("&), %
		-	&&-ž*' '\$ \$\$, 'ž\$+' "%&	' *%



6

\$\$\$- , (



'% \$* \$\$\$- \$\$\$\$\$)' &
)), *ž-)('' *

ž, , \$

&

%

A

	%	'\$&& *+	* ** *	\$\$\$' & &% —&% & &\$	
	%&	(+, % %&	** *	\$\$\$ * + —&% * *	

B

-\$++ , , \$\$\$* %& &
 &\$%* %& &+ \$\$\$- *

%

&

\$\$\$- * ' \$

--	--	--	--	--	--

%		N@&\$\$(%\$\$%+, \$+" &		&\$\$("\$("%) &\$	
%		N@&\$\$)%\$%\$%+*" "(&\$\$)"%&" &% &\$	
%	! !	N@&\$\$)%\$&&' (+",		&\$\$)"\$+" &- &\$	
%		N@&\$\$)%\$&&' ' - "'		&\$\$)"\$+" &- &\$	
%	D6H	N@&\$\$(%\$\$%+, \$("-		&\$\$("\$("%) &\$	
%		N@&\$\$+&\$\$+%(*"%		&\$\$+"%&" &) %\$	

%

! !

&

D6H

&\$\$-

(- & &*

6

- +

- *

%

--	--	--	--

%\$		&\$\$) "\$*" %)	&\$\$) %\$\$&* + "\$" \$	
%%		&\$\$) "\$*" %)	&\$\$) %\$\$&* + "&" L	
%&		&\$\$) "\$+" &-	&\$\$) %\$\$& , ' , " -	
%		&\$\$) "\$+" &-	&\$\$) %\$\$& , ' (" *	
%{	! !	&\$\$) "\$+" &-	&\$\$) %\$\$& , ' (*"'	
%}	! !	&\$\$) "\$+" &-	&\$\$) %\$\$& , ' (, "&	
%*	#	&\$\$*" "' %	&\$\$*%\$\$&) ' (")	
%+	#	&\$\$*" "' %	&\$\$*%\$\$&) ' (% L	
%	*	&\$\$*" + " %%	&\$\$*%\$\$& , &&" *	
&-	*	&\$\$*" + " %%	&\$\$*%\$\$& , &' " \$	
&\$	D5**	&\$\$*" + " %%	&\$\$*%\$\$& , &% " %	
&%	# ! !	&\$\$*" + " %%	&\$\$*%\$\$& , - ' , " L	
&&	#	&\$\$*" + " %%	&\$\$*%\$\$& , - (" +	
&'	#	&\$\$*" + " %%	&\$\$*%\$\$& , - ' - (
&(&\$\$*" \$ - " &	&\$\$*%\$\$&%* (% -	
&)	D7#56G	&\$\$*" %\$\$ &)	&\$\$*%\$\$&%) * " (
&*		&\$\$*" %\$\$ &%)	&\$\$*%\$\$&%) * (" \$	
&+	*	&\$\$*" %\$\$ &%)	&\$\$*%\$\$&%) - " L	
&.	D5*	&\$\$*" %\$\$ &%)	&\$\$*%\$\$&%) ** " L	
&-	#	&\$\$*" %\$\$ &%)	&\$\$*%\$\$&%) * "\$ &	
' \$	56G	&\$\$*" %\$\$ &%)	&\$\$*%\$\$&%) * " *	
' %		&\$\$*" %\$\$ &%)	&\$\$*%\$\$&%) *) "	
' &	# !	&\$\$*" %\$\$ \$+	&\$\$*%\$\$& & (% ')	
' .	#	&\$\$*" %\$\$ ' \$	&\$\$*%\$\$& (, , (*"	
' (D7#56G	&\$\$*" %\$\$ ' \$	&\$\$*%\$\$& (, , (" (
')	56G	&\$\$*" %\$\$ ' \$	&\$\$*%\$\$& (, , (- "	
' *		&\$\$*" %\$\$ ' \$	&\$\$*%\$\$& (, , (+ " L	

' +	#	&\$\$+"\$&" %	&\$\$+%\$\$' +) (% %	
' ,	#	&\$\$+"\$&" %	&\$\$+%\$\$' +) (&" *	
' -	! !	&\$\$+"\$' "%	&\$\$+%\$\$' , %) % *	
(\$! !	&\$\$+"\$' "%	&\$\$+%\$\$' , %) &' \$	
(%	D7#56G	&\$\$+"\$*" &&	&\$\$+%\$\$(&() &" *	
(&	D7#D6H	&\$\$+"%&" &	&\$\$+%\$\$%+&- %& &	
('		&\$\$+"%&" &	&\$\$+%\$\$%+&- %&" +	
((&\$\$+"%&" &	&\$\$+%\$\$%+&- % "%	
()		&\$\$+"%&" &	&\$\$+%\$\$%+&- %/" *	
(*	D6H	&\$\$+"%&" &	&\$\$+%\$\$%+&- %) "\$	
(+	D6H	&\$\$+"%&" &	&\$\$+%\$\$%+&- %")	
(,		&\$\$+"%&" &	&\$\$+%\$\$%+&- %+" L	
(-		&\$\$+"%&" &	&\$\$+%\$\$%+&- %" (
)\$		&\$\$+"%&" &	&\$\$+%\$\$%+&- %" -	
)%		&\$\$+"%&" &	&\$\$+%\$\$%+&- &\$" %	
)&		&\$\$+"%&" &	&\$\$+%\$\$%+&- &%" *	
)'		&\$\$+"%&" &	&\$\$+%\$\$%+&- &&" \$	
)(D6H#56G	&\$\$+"%&" &	&\$\$+%\$\$%+&- &')	
))	D7#56G	&\$\$+"%&" &	&\$\$+%\$\$%+&') (" %	
)*		&\$\$+"%&" &	&\$\$+%\$\$%+&'))) "*" *	
)+		&\$\$+"%&" &	&\$\$+%\$\$%+&')) "*" \$	
),	D5**	&\$\$, ") "' \$	&\$\$, %\$\$' , ' %+" -	
)-	*	&\$\$, "\$+" &	&\$\$, %\$\$(%\$\$&" L	
*\$	*	&\$\$, "\$+" &	&\$\$, %\$\$(%\$\$(" -	
*%		&\$\$, "%&' &%	&\$\$, %\$\$&' %&" L	
*&	# ! !	&\$\$, "%&' &%	&\$\$, %\$\$&' %&" (

*		&\$\$, "%%" &%	&\$\$, %&&\$' %%" -	
*(D7#56G	&\$\$, "%%" &%	&\$\$, %&&\$' %%" "'	
*)	D7#56G	&\$\$, "%%" &%	&\$\$, %&&\$' %&\$" *	
**	D5**	&\$\$, "%%" &%	&\$\$, %&&\$' %&%" \$	
*+		&\$\$, "%%" &%	&\$\$, %&&\$' %&&")	
*,		&\$\$, "%%" &%	&\$\$, %&&\$' %& " L	
*-	56G	&\$\$, "%%" &%	&\$\$, %&&\$' %&(" (
+\$	D7#56G	&\$\$, "%%" &%	&\$\$, %&&\$' %&)" -	
+%	D6H#56G	&\$\$, "%%" &%	&\$\$, %&&\$' %&*" "'	
+&		&\$\$, "%%" &%	&\$\$, %&&\$' %&+",	
+'		&\$\$, "%%" &%	&\$\$, %&&\$' %&, " &	
+(&\$\$, "%%" &%	&\$\$, %&&\$' %&- " +	
+) #	#	&\$\$, "%%" &%	&\$\$, %&&\$' % \$" L	
+*		&\$\$, "%&" &	&\$\$, %&&\$+) + - "'	
++		&\$\$, "%&" &	&\$\$, %&&\$+), \$" *	
+,		&\$\$, "%&" &	&\$\$, %&&\$+), %" \$	
+ -		&\$\$, "%&" &	&\$\$, %&&\$+), &")	
, \$		&\$\$, "%&" &	&\$\$, %&&\$+), ' " L	
, %	56G	&\$\$, "%&" &	&\$\$, %&&\$+), (" (
, &	D7#56G	&\$\$, "%&" &	&\$\$, %&&\$+),)" -	
, '	D7#56G	&\$\$, "%&" &	&\$\$, %&&\$+), *"'	
, (&\$\$, "%&" &	&\$\$, %&&\$+), +",	
,)	HD9	&\$\$, "%&" &	&\$\$, %&&\$+), , " &	
, *	D7#5G5	&\$\$, "%&" &	&\$\$, %&&\$+), - " +	
, +		&\$\$, "%&" &	&\$\$, %&&\$+)- \$" L	
, ,	D7#5G5	&\$\$, "%&" &	&\$\$, %&&\$+)- %" (
, -		&\$\$, "%&" &	&\$\$, %&&\$+)- &" -	
-\$	*	&\$\$, "%&" &*	&\$\$, %&&\$+- \$" " %	
-%		&\$\$, "%&" &*	&\$\$, %&&\$+- \$" " *	
-&		&\$\$, "%&" &*	&\$\$, %&&\$+- \$" " \$	
-'		&\$\$, "%&" &*	&\$\$, %&&\$+- \$" ")	
-(&\$\$, "%&" &*	&\$\$, %&&\$+- \$" " L	

	&\$\$- % *	&\$\$,	&\$\$+	&\$\$*
	(%\$,)	, * &) (, \$* " *'	(*) " &&
	% ž, % " \$+	' * ž') (" \$%	' +ž\$+- " \$(&) ž * +%) *
%	&" \$+	&" ' +	&" %	%, %

' % &\$\$,

&\$\$* ' - + " ' & ,) " (\$%

56G DD D7#56G

1 ABS /

56G

56G

56G

56G

56G

56G

2 PC /

D7#56G

&\$\$\$

D7#56G

+

D7#56G

D7#56G

D7#56G

3 PP

/

DD

DD

%

&

.

()

DD

V



— —) DD
56G D7

% DD

DD

&

' 56G D7#56G

(

) H@7D

%

&

9FD

,

&\$\$+ +

&&&- ' .

D9H

	#	
&&&& %\$	56G (' '\$ 7)(\$ 7')(\$ 7*)(\$ 7))(' H	
&&&& %&	56G (' '\$	
&&&& %&		
&&&& %&		
&&&&)	56G (' '\$ &&&&%	
&&&& %&		6-8
&&&\$ *		
&&&\$ -	56G	
&&&\$ %&	&&&\$ 56G	
&&&(\$ +	D7#56G 76 %&\$ 76%& \$ 76& (\$	
&&&(\$ %\$		&&&(\$
&&&(\$ %&	56G	
&&&(\$	D7#56G &&&\$	
&&(\$) *	7' &&H	
&&(\$) *		
&&(\$) %&	D7#56G	
&&&\$* (

&\$\$* -	D7#56G	
&\$\$* %\$		
&\$\$* %&	&\$\$* D7#56G	
&\$\$* %&	&\$	
&\$\$+ -		
&\$\$+ -		
&\$\$,)		
&\$\$, *	&\$\$+ O 56G (' '\$ (' '\$5 ' (\$) \$]	
&\$\$, -		
&\$\$, -		
&\$\$, %%	&\$\$,	
&\$\$, %&	&\$\$, 56G (' '\$ D7#56G	
&\$\$, %& &)	; F&\$\$, ' %\$\$\$--+	
&\$\$, %&	&\$\$, 56G	
&\$\$- *	&\$\$,	

=GC - \$\$\$% &\$\$\$	G G	7B\$(# \$' -# -')	
EG - \$\$\$ %-,	G G	7B\$(# \$' -# -' *	
J85 **% %-,	G G	?65! NE! 5 \$\$\$('! -)	
=GC#HG %* - (- &\$\$\$&	=5G7	&\$\$*! \$\$\$&	

%

5DED

&

: A95

E: 8

GD7

AG5

,

(

-)%

&\$\$,)

)

(

*

%%

\$\$\$+

=GC#=97 %+\$&) &\$\$)

+

(\$

%





ž-(&"\$

-"(&%

&\$\$+ %& ,

)" , , +%

)")\$%

&\$\$+ %& ,



%

&)%

.

(

3 1

1

' %
(&' \$,) ,, ") -'")\$

2

1

5 &\$\$)) &
86% + (\$) \$\$\$& &\$\$)
) &(&\$\$*) &

6 &\$\$* (&

86% + (\$*%\$\$' &\$\$*
(' &\$\$+ ' &

7 \$\$\$+ (&*
 86&/% \$+\$&% \$\$\$+
 (&* \$\$\$, * &*

\$\$\$+ %&
 %&

8 \$\$\$+ %& %&
 86&/% \$+%&+(\$ \$\$\$+
 %& %& \$\$\$, + &\$

9 \$\$\$, * %&
 86&/% \$, \$(* & \$\$\$,
 * %& \$\$\$- * %&

: \$\$\$, + %&
 86&/% \$, \$*%&\$\$\$ \$\$\$,
 + &' \$\$\$- + &'

2

\$\$\$+ %\$ '\$

5

N@\$' %& \$+*)" (

7\$-? % # ,

H@7D H@7D

6

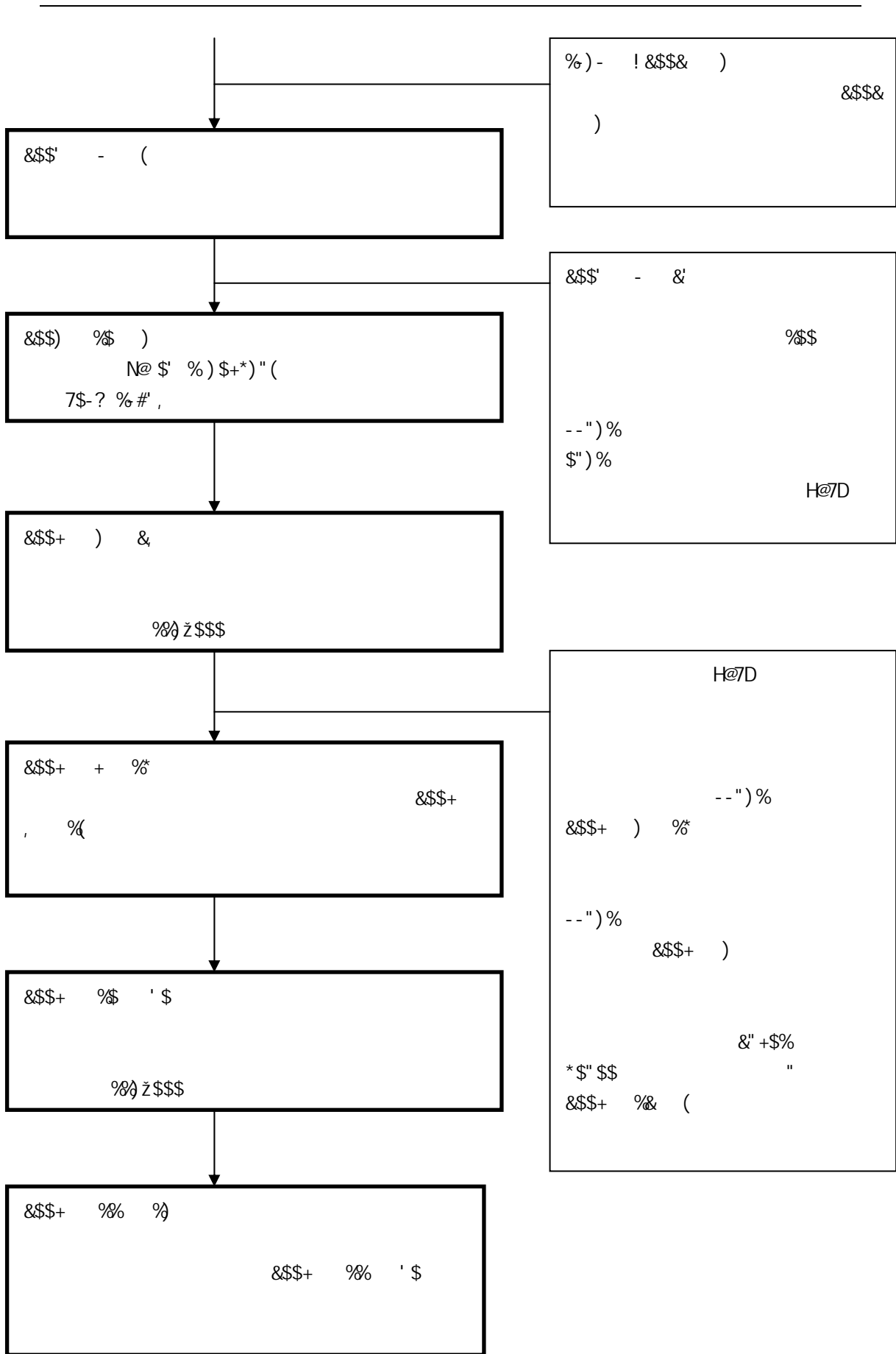



&\$\$&)

&\$\$' - (

&\$\$) %\$)

&\$\$' - &

H@7D

%\$\$

--")%

\$")%

&\$\$+)

H@7D

&" +\$%

--")% &\$\$+)

H@7D

&\$\$+ %\$ ' \$

&\$\$+ %& (

H@7D

7

&\$\$' (&

&\$\$+ %\$ ' \$

&\$\$, (%&

&\$\$+ %\$ ' \$

N@\$' %\$ \$+*)" (

3

' %

	%			&\$\$- * ' '\$	&\$\$, %&	&\$\$+ %&	&\$\$* %&
	%			' %	' %	' %	' %
	*-" (&\$!	!	!	%&" \$\$
	&" \$,) \$!	!	!	%&" \$\$
	\$" () \$\$!	!	!	%" ' '\$

		&\$\$, "%&"' %			&\$\$- " *"' \$	
		!	!	!	!	!
		!	!	!	!	!
		!	!	!	!	!

		&\$\$+ "%&"' %			&\$\$, "%&"' %	
		!	!	!	!	!
		!	!	!	!	!
		!	!	!	!	!

		&\$\$* "%&"' %			&\$\$+ "%&"' %	
		%&\$\$ž\$\$\$\$" \$\$	%&' %(\ž+&(" \$\$	&ž) %(\ž+&(" \$\$!	#
		%&ž\$\$\$\$" \$\$	%+&ž, +(" %&	&- %&ž, +(" %&	!	
		%&' ž\$\$\$\$" \$\$, ž* ' '\$' \$\$	%&%&' '\$' \$\$!	

		&\$\$) "%&"' %			&\$\$* "%&"' %	
		!	&ž%) (ž-\$(" - *	-) (ž-\$(" , *	%&\$\$ž\$\$\$\$" \$\$	#
		%&ž\$\$\$\$" \$\$!	!	%&ž\$\$\$\$" \$\$	
		%&' ž\$\$\$\$" \$\$!	!	%&' ž\$\$\$\$" \$\$	

&\$\$+



& % () ' &\$\$')*

1

% &

2 " "

%

'ž\$\$\$

)%

&

3

% (&

'

(

%

&

'

(

%

&

'

'\$

'\$\$

\$")%

'\$

'\$

'\$

'\$\$

'\$\$

\$")%

\$")%

'ž\$\$\$

(

'ž\$\$\$

'ž\$\$\$

)%)%



)

*

)%

+

%&

,

%&

-

' \$\$

)%

%\$

4

' \$\$

)%

5

')
& %
(
3 1
' %
' %

&\$\$, % %\$

&\$\$')*

%

&

'

U

V

W

X

Y

Z

2008 1 10



- (

&\$\$+ + * &\$\$+ +)

1 %*)

&\$\$(&\$\$(&\$\$* &\$\$(&\$\$+ &\$\$+)

%,, + %-) -

%-) %\$ %-- - %--

%\$ &\$\$+ &

&\$\$+)

2 %**

&\$\$& &\$\$(&\$\$)

%- , &\$\$' +

&\$\$'

3 %*+

&\$\$& %-, & %-- -

%-- %\$ &\$\$* %&

&\$\$+ % &\$\$+ +

4 %'+

%) - %, %

%, & &\$\$&

%,) %, + FYbggY` UYf
Dc` nmYVXb] W =bgh] hi hY &\$\$' &\$\$*
&\$\$+)

5 %+(
&\$\$* &\$\$(\$ ' &\$\$* %&
&\$\$+ % &\$\$+ +

6 %' +
%*) &\$\$&
@Yi j Yb %, \$ %, (
%, (

AUW cac` YW` Uf H YcfmUbX G] ai ` Uh] cb

7 %*%
%--
A65

I H5
&\$
&\$\$

8 %' +
%) -

(\$\$ %\$

9 %('

%*' +

1

\$\$\$+ + * \$\$\$ +)

%*&

\$\$\$)

%,* ,

%-& ' %-& ' \$\$\$% *

\$\$\$% * \$\$\$' '

\$\$\$' (

2

%+*

\$\$\$%

%-+ + %- -

%-- % \$\$\$* %&

\$\$\$+ %

3

\$\$\$' % +&

%-+ & %- -

%-- %\$

1

2

3

4

5 % *

\$\$\$) \$\$\$& + \$\$\$) %&

\$\$\$* %

1

2

3

4 % +'

\$\$\$*

\$\$\$+

-

+ \$\$\$& * \$\$\$('

\$\$\$('

5 % *- '

&\$

)

>6#1P(\$') -! \$\$\$&

% -, \$\$\$)

\$\$\$)

1

\$\$\$+ + *

\$\$\$+ + *

\$\$\$+ %\$ %* \$\$\$+

+ -

2

&\$\$+ + *

&\$\$+

&\$\$+ + *

&\$\$+ + *

			%
		Z- (& \$\$\$	*- " (&* \$
		& , " ,) \$\$	& " , , ,)
		&+ "\$ \$\$\$	& " + \$\$\$
		& \$, ") \$\$\$	& " \$,) \$
		% - ") \$\$\$	% - -) \$
		() " \$\$\$	\$ " () \$\$\$
		(%) + \$\$	\$ " (%) +
		(%) + \$\$	\$ " (%) +
	!	+Z - - * " \$\$\$	+ - " - * \$&

3 1

' %

' %

&\$\$+ + &'

&\$\$,

		&\$\$,	
		%") ,	
		% " %	
		% " -)	
		% " + ,	
		%\$ " ,)	
		%% " &	
		, " * \$	
		- " \$-	
		, ") (
		%\$ " , +	
		%\$ " , %	
) " \$\$	
) " \$\$	
) " \$\$	
) " \$\$	

%

)

&

3 1

&\$\$* &\$\$+ + *

&\$\$+ + *

&\$\$+ + * &\$%\$ +

)

&\$\$+ + *

&\$\$+

&\$\$+ + *

&\$\$+ + *

&\$\$+ %\$ %* &\$\$+

+ -



&\$\$+ + *

&\$\$+ - &+

&\$\$+ %\$ %& &\$\$+

&\$\$+ %\$ %& &\$\$+

&\$\$+ %& &-

&\$\$, % % &\$\$,

1

%

&

(
)

*

+

2

& %
(
)

3

% &
(*) +
, -
%\$ %%
%&
' \$% %
%&
%) \$%
& ' \$%
' (\$
' \$% * + \$%)
+ ' \$% *
' \$\$\$) %
+ ' \$\$\$) %

4



%

%

*

&

5

'

6

%#

7

%\$%

8

9

:

&\$

%

%\$%

&

' %

' %

%\$

&

%#&

6

5

7

8

9

:

&#'

6

5

7

8

' \$% 9

:

%\$

*

1

(% %

“

2

%

&

'

(

)

*

+

,

-

;%

%%

%&

%

%/

%)

%*

3

%

&\$%

&

' \$%

'
(
' \$%
)
' \$
' \$\$
\$")% ' z\$\$\$
)%
*

4



1

2

& % ' ()

* + ,

,

& %

,

()

* +



4

*

1

(

%

&\$\$+ + *

&\$\$+ %\$ %*

&\$\$+

&\$\$+ %\$ %*

&\$\$+

(

2

%

¶



& ' ()
 ' \$\$)%
 * +

% &
 ' (

3

1

&\$\$+ + *

2

%

&

()

*

+

,

-

%\$

3

&\$\$+ - &+ ž

&\$\$, % % &\$\$,

1

2

3

4

3 1

3 1

' %

'

&\$\$+

&\$\$')*

' %

&\$\$, % %\$

&\$\$'

)*



A

	--ž\$%ž, (\$" *-	, -ž\$, \$ž\$\$\$&" , -	%\$, ž\$\$\$ž, (&" - () *ž)) &ž, (, " - %
	*ž\$-%'' '	, %ž) % " &)	- &ž (' " +%	%(&ž+(, " -,
	+ž&*\$ž\$\$\$\$ \$	*ž, *\$ž\$\$\$\$ \$	(ž*-\$ž\$\$\$\$ \$	&ž(*)ž\$\$\$\$ \$
	+ž' &)ž\$-%'' '	*ž-(%ž) % " &)	(ž+, &ž (' " +%	&ž*\$+ž+(, " -,
	%\$*ž' (\$ž-' &" &&	- *ž&&ž) % " %(&	%&ž+, (ž&+*" *)) -ž%ž\$ž) - +", -
#	%\$ž\$\$\$\$ž\$\$\$\$ \$	%\$ž\$\$\$\$ž\$\$\$\$ \$	%\$ž\$\$\$\$ž\$\$\$\$ \$	&ž\$\$\$\$ž\$\$\$\$ \$
	ž, ' (ž&&)" \$	*ž, ' (ž&&)" \$*	*ž, ' (ž&&)" \$*	((, ž, \$\$\$ \$
)ž--ž\$-(, " ,)ž--ž\$-(, " ,	&ž\$-ž, (' " *%&	%\$ž%žž) , %'')
	- *ž++&ž\$, +)" \$)' ž-%ž)' + " &\$	%ž, -, ž) - &)" \$	(\$ž*\$-ž*)" ((
	&\$-ž) - +ž&*" %(&	%* *ž+(' ž+%&" , (%&+ž, ' &ž**%& %+	+%ž%+(ž\$***" +-
	' %žž-', ž% " " %&	&* &ž+*) ž&&*"- ,	&(\$ž*%žž-', " , &	%ž\$' ' (ž**(" * ,

3 1

	&\$-\$ % *	&\$\$,	&\$+\$	&\$*\$
	%, ž%ž\$+&*" %+	' *' ž) (\$ž%&&" , (' +\$ž+- , ž) &(" \$+	&) *ž+&ž\$-%(" " -
	%' ž' &'ž++ , " +,	& -ž' ' %ž, %+" \$(&	' %ž&&)&ž+- &' ((&&ž(*' ž(%&" \$
	%ž&%ž+*" \$	%ž) \$'ž\$ \$") (%ž\$*%ž(% " , +) +&ž,) %' * (
)ž-*(ž%ž(" &\$	%ž') &ž*(&' %&	,ž\$)+ž%+") ,)ž) &(ž+)- " (,
	+ž%ž)ž&+*" ('	%žž, ')ž(%*" " (,ž) &ž+(+)- +	,ž---ž, &" , +
	- +&ž' ' &' %(&	(ž) &ž\$&-" (&	&ž') %ž' (' " *'	* (\$ž\$- (" " -
	! &* &ž- (\$" +\$	**ž**%& %(&	' - \$ž- &+" +(%&-ž&+" %+
	(-ž+(-ž(\$)" " &	(\$ž, -, ž) ' " &\$	' -ž% &ž%&ž, (%ž')ž\$*-)" , %
	' *%ž) ()" \$	(ž-' %ž' &+" *\$	'ž\$, -ž) \$\$\$ \$	%ž\$\$\$\$ž\$\$\$\$ \$
	%žž\$\$\$\$ \$	(\$-ž*%ž) &(&	% (ž\$+*" &(&	%&ž*) %+" \$
	!	%\$ž%ž%ž) " &(&	!	-(ž*) %+" \$
)ž\$-\$*ž-)" \$' &	()ž (&ž&(") *	(&ž\$'+ž) ()" *\$	&ž&ž *ž\$(\$("%&
	+ž&('ž(\$ \$ &&	*ž) \$-ž%) " , -	*ž' +, ž-) %&&	%ž-)+ž' (, ")
	(&ž,)'ž))" \$ \$	' ,ž-%ž\$(-" *+	')ž*,ž) - (" ,	%ž&+,ž\$-)" *

3 1

1 2009 1-6

	#				
	%\$z\$\$\$\$\$\$\$" \$\$	*ž, ' (ž&&)" \$*)ž--\$ž-(, "),)' ž-%ž)' +' &\$	%*ž+(' ž+%\$, (
	!	!	!	(&ž,)' ž)) \$" ' \$	(&ž,)' ž)) \$" ' \$
	%\$z\$\$\$\$\$\$\$" \$\$	*ž, ' (ž&&)" \$*)ž--\$ž-(, "),	- *ž++&ž\$, +") \$	&\$-ž) - +ž&*%' (

2 2008

	#				
	%\$z\$\$\$\$\$\$\$" \$\$	*ž, ' (ž&&)" \$*	&ž\$-ž, (' "" %	% ž, -, ž) - &)" \$	%&+ž, ' &ž**%' %+
	!	!	!	' , ž-%&ž\$(-"" +	' , ž-%&ž\$(-"" +
	!	!	' ž, -%ž%\$(" -+	!' ž, -%ž%\$(" -+	!
	%\$z\$\$\$\$\$\$\$" \$\$	*ž, ' (ž&&)" \$*)ž--\$ž-(, "),)' ž-%ž)' +' &\$	%*ž+(' ž+%\$, (

3 2007

	#				
	&\$z\$\$\$\$\$\$\$" \$\$	((, ž, \$" \$\$	%\$z%ž) ž), %')	(\$ž*\$-ž*,)" ((+%ž%+(ž\$**" +
	!	!	!	')ž*), ž)-("' ,	')ž*), ž)-("' ,
	&ž&&&ž&&' "\$ \$	% ž+++ž+++ "\$ \$!	!	&ž\$z\$\$\$\$\$\$\$" \$\$
	!	!	&ž\$-ž, (' "" %	! &ž\$-ž, (' "" %	!
	++ž+++ž+++ "\$ \$!%&ž' - &ž')% -(!%\$z%ž) ž), %')	!))ž&*-ž, (' "+%	!
	%\$z\$\$\$\$\$\$\$" \$\$	*ž, ' (ž&&)" \$*	&ž\$-ž, (' "" %	% ž, -, ž) - &)" \$	%&+ž, ' &ž**%' %+

	&\$ž \$\$\$\$ \$\$\$\$" \$\$!	, ž& +ž+%& +-	&(ž% , ž,) -" (() &ž ((*ž) +%& &'	
	!	!	!	% ž&+, ž*-)" *	% ž&+, ž*-)" *
	!	((, ž, \$\$\$" \$\$\$!	!	((, ž, \$\$\$" \$\$\$
	!	((, ž, \$\$\$" \$\$\$!	% ž&+, ž*-)" *	% ž&+ž(-)" *
	!	!	%ž, &+ž, *-)" *	!%ž, &+ž, *-)" *	!
	&\$ž \$\$\$\$ \$\$\$\$" \$\$	((, ž, \$\$\$" \$\$\$	%ž%ž%ž) ž, %''	(\$ž*\$-ž*,)" ((+%ž%ž(\$ž**" +-

3 1

	&\$-\$ % *	&\$\$,	&\$+\$	&\$*\$
	% (ž' & ž* & " ,	(')ž% +ž-)" %	' - (ž&ž%ž*%ž" --	&) *ž, %ž%+ " *)
	+*%ž) (" \$\$\$	+ž\$- \$ž' &\$" \$\$\$)ž' %ž(\$\$\$\$" \$\$\$	' ž, %ž, \$\$\$" \$\$\$
	% &ž) \$- " \$'	((%ž, %ž" *\$	' ž\$\$, ž) \$\$\$" &	(+ž+\$ \$" +(
	%) ž& &ž*, &" *%&	((&ž*+\$ž\$, **'+	(\$&ž)' ' ž%ž%ž' %	&* \$ž*, &ž*+, "' -
	%ž, ž&* &ž&) \$" **	')%ž* &ž& (&- &&	' ' *ž% %ž\$-, " *\$	&), ž)) -ž(\$&)" -
	, ž)) \$ž& - " +-	% ž*)%ž, %ž" (-ž%ž, ž*+% - \$	&ž- &(ž') &" , *
	% ž&+ž\$-, " \$'	& ž (*%ž* , ")*	%ž%ž ž+, **" \$	+ž, ' %ž' *+" " -
	(ž\$*(ž' &&'))	+ž, ' *ž' %ž" %ž	*ž& \$ž+\$+" %ž	, ž' *' ž' &- " , &
	%ž(ž%ž' ž- *%ž \$\$\$	(\$%ž) +&ž& , "' +	' *)ž* &(ž&* " - *	&+ž*+, ž() &" **

	!) \$\$\$\$\$\$!	!
	%(ž%ž) + " (+	(ž' %ž&&" &	(ž- 'žž-)" + (' ž%ž)ž', ' " +%
	!%(ž%ž) + " (+	!(ž%+žž+% " &	!(ž- %žž(+ " , *	!'žž(, ž', ' " +%
	!	!	8/ž \$\$\$\$\$\$!
	!	(ž \$\$\$\$\$\$, \$\$\$\$\$\$	' \$\$\$\$\$\$
	!	(ž \$\$\$\$\$\$	%žž \$\$\$\$\$\$	' \$\$\$\$\$\$
	%žž&žž \$\$\$\$\$\$	(, ž, \$\$\$\$\$\$	*)ž \$\$\$\$\$\$	%žž \$\$\$\$\$\$
	%ž\$, *ž(\$*", ,	(ž, &žž' -' " %	&ž' ' +ž, - + ")	%ž%žž*, * " - (
	(, ž(' " &	%ž-ž(' " , -	% , ž' () " - ,	%(ž', * " (,
	%+ž' ' (ž, (% %+)'ž+, -ž+ ' + " \$&	*+ž(+*ž&(' ")'	%ž&žžžž+ ' " (&
	!%+ž' ' (ž, (% %+	! ,ž+, -ž+ ' + " \$&	' 'ž) &žž+) * " (+	%ž+ - 'ž- & ") ,
	!	!	!	!
	!%žž') -ž*- " \$'	& ,ž%)ž', + " \$*	*)ž) &žž%žž* " - *	!%ž&)žž&' %' (\$
	--ž- ' 'ž% + ") *	+%ž++ +ž, %žž) \$	*ž&+žž*, ' ") (+ž) &+ž- %ž " - (
	, -ž) + 'ž(-, ")'	--ž- ' 'ž% + ") *	+%ž++ +ž, %žž) \$	*ž&+žž*, ' ") (
%				
	(&ž, ')ž) \$ " ' \$	' ,ž- %žž\$(- " * +	')ž*) ,ž) - (" ,	%žž&+ ,žž-) ") *
		!	!	!
	! & * &ž - (\$ " + \$	**ž**%ž%	' - \$ž - &+ " + (%ž -ž&+ ' " %+
	%ž) &žž*% " \$('žž%+žž\$(- " \$,	&ž+((žž, + " &&	&ž(&(žž%ž' &
	%žž ž(&ž " %ž	8/žžž\$) ") -	%ž'žž' " (%ž	%žžž%žž " %ž
	!	!	!	!
	!	- 'ž&žž " * (!	-(ž*) %ž + \$
	%ž% (ž, (% %+	(ž-, -ž+ ' + " \$&	&ž(+*ž&(' ") (%ž&žžžž+ ' " (&
#	! ,ž, - 'ž) &) \$*	(ž*) +ž' %ž ") ,	!(ž, &ž-)' " , '	! +ž, ' +ž(\$- " &-
#	! ,ž) - \$ž% + " , *	,ž% &ž, ') " %ž	!' +ž) \$'žž+ % " , *	! (+ž&-)žž+ - " %+
#	&&ž, ')ž- \$+ " * +	! &žž, +%ž*(, " , ,	')ž* &ž'ž' &- " \$&	%ž*(,žž+ ' " - +
#	! &ž-) & ") *	! & (ž(' ") ,	!)žž' %ž " &+	! ((žž+ (" --

	(\$\$\$ "\$ \$)	&Z%+\$Z\$\$\$" \$\$	&Z&&) Z\$\$\$" \$\$	&Z&) ' Z, "\$" \$\$
	&Z\$- , Z+&%" *%	(%Z\$- +Z, ' , "" *	' *Z- \$, Z, (+'')	! %*Z--) Z++ (" &+
&"				
	, -Z)+ ' Z(-, ")'	--Z-' ' Z% +") *	+%Z+- +Z, %"\$) \$	*Z&++Z* , ' ") (
	--Z-' ' Z% +") *	+%Z+- +Z, %"\$) \$	*Z&++Z* , ' ") (+Z) &+Z- %(" - (
	!%\$Z') -Z*-- "\$'	& Z%) Z' , + "\$*	*) Z) &\$Z%&" - *	!%Z&) \$Z&' %' (\$

\$\$\$* %& ' % \$\$\$+ %& ' % \$\$\$,
 %& ' % \$\$\$- * ' \$ \$\$\$* \$\$\$+ \$\$\$,
 \$\$\$- %*
 \$\$\$- *\$* &') () _6\$'

\$\$\$*
 % % \$\$\$* \$\$\$+
 \$\$\$+ %\$
 + ———
 ' , ———
 \$\$\$* ' \$ ———

1

2

3



&\$\$- ,
&\$\$- % %

, —

	&\$)%	(" +)%
)—%\$)%	-")—% %
)—%\$)%	-")—% %
)—%\$)%	-")—% %

)\$
	&\$
9FD)



%

%+

& +%
 ,
 \$\$\$*
 \$\$- \$\$\$* \$\$\$+
 % % \$\$\$, %& &)
 \$\$\$, %+&
 \$\$\$, % %
 \$\$\$ % \$\$\$'
 *& \$\$\$& % %
 \$\$\$* %&\$- ' z&- " , &
 (

*	!
* %)%
% &	&\$%
& ')\$%
,	+)%

&\$\$+ %\$

+ ---
&\$\$)

&\$\$*

	&\$\$*
	&)*z+&sz-%(''-
	&&za(''z(%a'\$
) +&z,)%*(
)z) &(z+) - "(,
	, z---z, & ", +
	*(\$z\$-(''-
	%-z&+' "%a
	%z')\$z*-)" , %
	%z\$\$&z\$\$\$\$\$\$
	%a*z*)%+\$
	-(z*)%+\$
	&z&' *z\$(("%%
	%z-) +z' (, ")
	%z&+, z*-)" *

&\$\$- *\$* &') () _6\$+

- ---

% ---

&\$\$, ('

' %

	&\$\$- % *	&\$\$,	&\$\$+	&\$\$*
--	------------	--------	--------	--------

	(&ž,)' ž))\$'' \$	' , ž- %žž\$(-'' * +	')ž*), ž) - ('' ,	% ž&+, ž* -)" *
	!	! -' ž&ž" * (!	! - (ž*) %' +\$
	!	!	+ž+%žž\$%\$ \$,	' ž, % ž' *' " &%

					%	%
	%&)" (+	' + (" '*	, , ' " %&	&\$	(" +))
	%&-)" \$" \$%	- ' % , -	%&\$% " %)! %&	- " ! %)
	&)" " + \$	% - " &%	%&' " (-)! %&	- " ! %)
	%& \$" - ,	- + " - &	(' " \$ *)! %&	- " ! %)
	' z * ' (" %&	%&)' (' " ' ,	&z \$ - \$ " +	!	!	!

&\$ \$ - * ' \$

) \$	& %' &)) + " %	&& (" %&
		&\$	' (") \$	%&' (-	&&" \$ %
)	(' " ' +	%&' ++	&)" * \$
	!	!	') - " %&	, + " ' -	&+ %' +'

, &" (, %

&\$ \$ - * ' \$

&z) \$\$

	&z) \$\$
	!
	!
	&z) \$\$

	-- " (+
	' " (*
)' " %&
	%&' " %&

&\$\$- * '\$

&\$\$- * '\$

&\$\$- * '\$

%ž\$\$\$\$

&\$\$+) ' %

%ž\$\$\$\$

&\$\$+ + &

%ž\$\$\$\$

&\$\$+ *%

	&\$\$- * '\$	&\$\$, %& ' %	&\$\$+ %& ' %	&\$\$* %& ' %

*, ' "(&

*, ' "(&

!

!

) &%
 \$\$\$+ — %%("' * —)
 ((" , , \$\$\$+)
 ' %
 \$\$\$, \$\$\$- % *

	\$\$\$- * '\$	\$\$\$, %& ' %	\$\$\$+ %& ' %	\$\$\$* %& ' %
)--"\$-	&\$- "- ,	%&\$%&)"*	(* " , -
	!	' , - "%&	&\$- "- ,)(+ " * +
	!	!	%&\$%&)"*	!
)--"\$-)--"\$-	&\$- "- ,	%&\$%&)"*
	!	!	!	' * (" , ,
	!	!	!	!
	!	!	!	' * (" , ,
	!	!	!	!
)--"\$-	&\$- "- ,	%&\$%&)"*	, & " ++
)--"\$-)--"\$-	&\$- "- ,	%&\$%&)"*

\$\$\$*) (+ " * + % & " +- \$\$\$*
 %\$%
 \$\$\$* % % \$\$\$) %& ' %
 \$\$\$+ &\$- "- , \$\$\$+ \$\$\$+
 %\$% \$\$\$+ %&\$%&)"*
 \$\$\$+) ' %
 \$\$\$, ' , - "%& \$\$\$, %\$%
 \$\$\$- % *

	&\$\$- * ' \$	&\$\$, %& ' %	&\$\$+ %& ' %	&\$\$* %& ' %
) ž' -%,)	%&, -", *	(ž\$*\$"- +	&ž(%)", -
	(ž&)"'' *	' ž, -%'%\$	' ž)*)" , *	%&, &+", +
	!	' , -"%%	&\$- "- ,	% &" +
	!	!	!	!
	!	!	!	!
	!	!)ž) &*"- --	!
	-ž*++" &%)ž' -%,)	%&, -", *	(ž\$*\$"- +

&\$\$*

&\$\$+)ž) &*"- --

&\$\$+) ' %

&\$\$, ' ž, -%'%\$ &\$\$,

&\$\$- %* (ž&)"'' * &\$\$-

	&\$\$- * ' \$ #	&\$\$, %& ' % #	&\$\$+ %& ' % #	&\$\$* %& ' % #
	&\$\$- %*	&\$\$,	&\$\$+	&\$\$*
	&"**	&")(%-)	%, '
	&"((&"' -	%+,	%) -

G\$

G%

G]

G^

G_

A\$

A]

A^

3 1

&\$-\$ *\$* &') () _6\$+

	&\$-\$ % *	&\$\$,	&\$+\$	&\$*\$
	&\$ž-) - " +'	%ž*+("' +	%ž+, ' " &+	+ž%ž" (%
	% ž, %+" \$)	%(ž+&, " , &	%ž%ž)" ' (*ž% %' \$'
	(ž&)" ' *'	' ž, -% %\$	' ž) *)" , *	%ž, &+" , +
%	&&"++	&*"(&	')" &&	&-)" +
)% , -	' , ("')	%ž%ž& - \$	*%)" &
	(ž&' "' (*	' ž) \$*" +*	&ž () &' - *	%ž &ž("')
%	&&)" \$	& " , %	&(" &'	% " *)

1D# 9\$ BD÷ & 9] × A] ÷ A\$—9^× A^÷ A\$± 9_× A_÷ A\$

D

BD

9\$

9]

9^

A\$

A]

A^

9_

A_

)%

3

%

	&\$\$- *	&\$\$,		&\$\$+		&\$\$*	
	' \$	%& ' %	* ' \$	%& ' %	* ' \$	%& ' %	* ' \$
	%ž&&' "\$-	, ž\$-+"%\$	%ž' %&' &(%ž%) "\$*	%ž(*+"-\$	+ž(\$, ", ()ž\$-)" (
	%ž, % "\$+\$	' *ž') (" \$%	&ž+-+"%	' +ž\$+-",)	%ž-&' "' ,	&)ž*+&" \$-	%ž+%("*)
%	!	&&" &+	!	&+" (+	!	& ", *	!
%) \$" - *	! &\$") \$	%&(' +" (+	(% &-	%&*"+\$), "' ,
%	! (" +'	!% - *	&&" , -	((("(()+"-)	%&'"+ +	!

6 \$\$\$-

\$\$\$-

\$\$\$,

(ž%&) " --

)\$' - *%

U \$\$\$-

\$\$\$,

\$\$\$-

\$\$\$-

'

\$\$\$-

% +

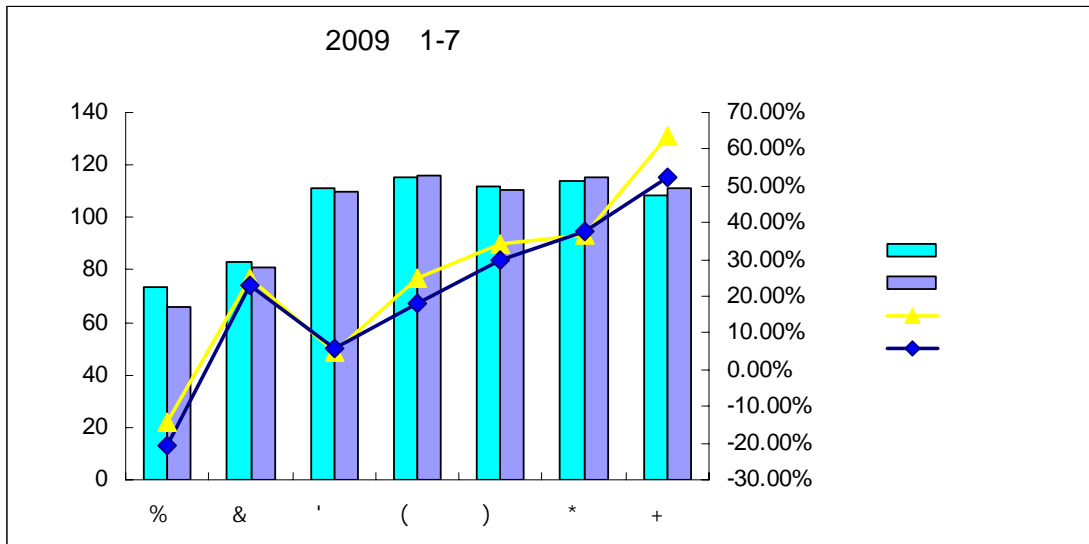

\$\$\$,

'

V \$\$\$-

\$\$\$-

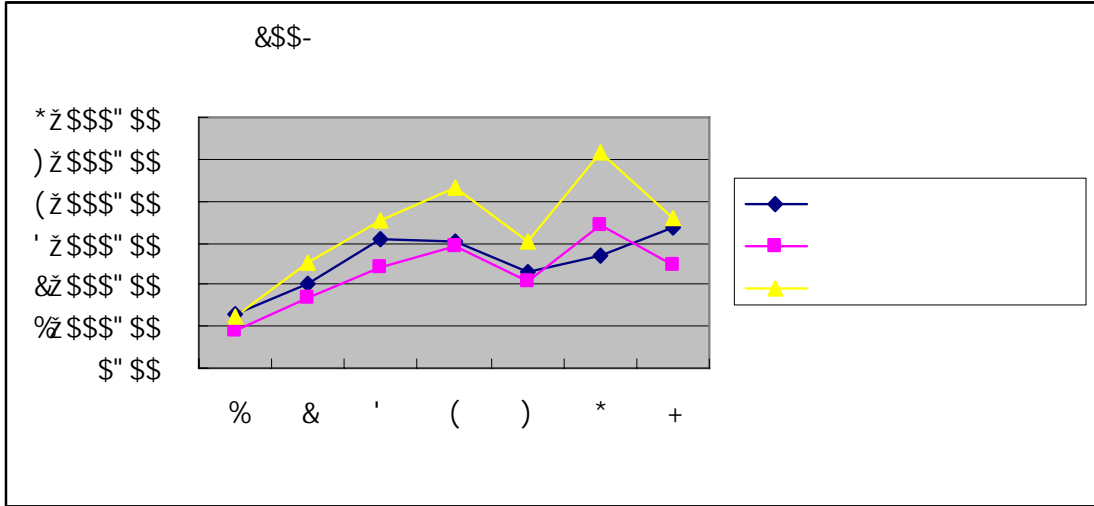

W *\$

\$\$\$-

) *

*\$

\$\$\$-

* '\$

' \$

*ž% -" &\$

)\$*(% \$\$\$,

'ž*\$)"\$-

'\$!*\$

&ž+++""**

&&" +&% \$\$\$,

%ž%' "+\$

*\$

\$\$\$,

(ž+ , " +-

\$\$\$-

X

\$\$\$- * '\$

%\$

				%
%		*)+(",	% *)"' ,
&		' , -" (+	% *	' "%
'		' , , " -%	% *	' "%
(' (% '\$	% *	&" +-
)		& - "\$-	% *	&"' +
*		& , " -%	% *	&"' *
+		&) , "'*	% *	&"%&

,		&(-'" %	% *	&" \$(
-		&&*"+%	% *	%,)
%\$		&&&")*	% *	%, &
		' ž' %&" %\$!	&+" %\$

Y &\$-\$ +

&\$-\$ + ' ž) - \$" &

&\$-\$ + ' %

	&\$-\$ + ' %	
		%
' \$	' ž, , (" %	' \$", \$
' \$!*\$	(ž, , -", \$	' , " +,
\$!-\$	&ž\$'" &\$	%*" '*
	%\$ž, ' + "%&	,)" -(
-\$!*	%ž) - +" (+	%&"* +
* !%	%%" +-	\$" -(
% !&	%(" , %	\$" %&
& !'	(&" ('	\$" ''
'	!	!
	%&ž*%"*''	%\$"\$ \$\$

+ ' \$
 &\$-\$ + *\$, ž++' "- '
 * , ž-***" , * % &" -') *
 + * %&*" '\$ *
 &(\$" ' + *("' (

(

&\$-\$+



&\$\$+ ' + " (+ %
((" ((% * " - + &\$\$,
&\$") % &\$\$-

)

&\$\$- * \$ * & ') () _ 6 \$,

&

&\$\$,

&)" (, %

&\$\$,

5

' %

	&\$\$- * '\$	&\$\$, %& ' %	&\$\$+ %& ' %	&\$\$* %& ' %
	%	%	%	%
%	' %("&* - (" (-	&)% ,	--" (&	%+, " , (%\$\$" \$\$ %+" & , "' &-
%-&	% "' %)")%	%' (* \$") ,	!	! ' - ") , %&"+%
	' ' &) , %\$\$" \$\$	&)' "\$ (%\$\$" \$\$	%+, " , (%\$\$" \$\$	&' * " , ' %\$\$" \$\$

' %

&\$\$- *

' \$

' ' &) ,

% &*%

&\$\$- * '\$

)%

6

' %

	&\$\$- * '\$	&\$\$, %& ' %	&\$\$+ %& ' %	&\$\$* %& ' %
	%	%	%	%
%	&()" \$% -)" '+	% " , , %\$\$" \$\$	%\$ (, %\$\$" \$\$	%+") , (" \$-)
%-&	%\$ - ((" &+ ! !	! !	! !)\$ (\$ %& \$*
&-'	! !	! !	! !	&\$\$" \$\$ (" ,)
	&)" -) %\$\$" \$\$	% " , , %\$\$" \$\$	%\$ (, %\$\$" \$\$	(%+ - , %\$\$" \$\$

&\$\$- * '\$

)%

7

%

' %

	&\$\$- * ' \$	&\$\$, %& ' %	&\$\$+ %& ' %	&\$\$* %& ' %
	' ž*' (" %†	' ž)' '+ - &	' ž&\$\$'' -	&ž- +% †
	%& &)" (+	%& &)" (+	%& &)" (+	%& &)" (+
	%&-) \$" \$%	%&, * ' ", '	%&)) (" *(%& (\$) " *'
	&)" +\$	&)" +\$	&* \$" \$%	&&\$"')
	%& \$" -,	% \$" - %	% \$" &+	, , "' (
	%&)' ("' ,	%&' - %' &	%&%&&', &	,) \$") \$
	' + (" *'	' ((" %	& (" ,)	&& (" , +
	- ' % , -	, (% †,	*, %' *) %† " * \$
	% - " &%	%&%" %†	%&\$" , %	*, " *'
	- + " - &	- \$" %))" , \$	' - "' +
	&ž\$- \$" +-	&ž%(" * * \$	&ž\$+ -)" +	&ž%&% &-
	, , "' %&	- % " &-	- +&" * &	%& \$" &" * %
	%&\$% " %	%&\$&& \$")	, + " &+	, , , " \$'
	%& * " (-	%& \$")'	%&- " &\$	%& %' * -
	(' " \$*	(\$" +&	+ (" (,	(, " - *

&\$\$- * ' \$

*" *%&

, , "' %& %&\$% " %

(& &(% (, " +\$%

+ \$" &' %) &' &%&

) % &+ % ' \$") (%

) +)" ' %

&

' %

	&\$\$- * ' \$ #	&\$\$, %& ' % #	&\$\$+ %& ' % #	&\$\$* %& ' % #
	&\$\$- %& *	&\$\$,	&\$\$+	&\$\$*
				%
	%	%	%	
	' ž*' (" %†	&" +&	' ž)' '+ - &	%& (,
			' ž&\$\$'' -	+ " +*
			&ž- +% †	%&%&

	%&)+"(+ %&-)"\$%\$%	\$ ("*&	%&)+"(+ %&, *' ", '	\$ % ", -	%&)+"(+ %&))("*(\$ %\$ " * \$	%&)+"(+ %&(\$) " *'	\$ &\$ " ' '
--	------------------------	------------	------------------------	--------------	---------------------	------------------	------------------------	-----------------

%(%&' * ! (\$* "& !%&")((-' "\$-), " & ' %&)(') " *'

7

$\&\$ \$,$ $\&\$ \$-$ *
 $' \$$ * $\&\$ (") \$$ $\&\$ \$,$ ", \$

8

' %

	$\&\$ \$-$ * '\$	$\&\$ \$,$ %& ' %	$\&\$ \$+$ %& ' %	$\&\$ \$*$ %& ' %
	, * & '+%	& (" ++	%\$" &*	&*"%&
	%&+%" '\$,) & ", +	& (" ++	%\$" &*
	+" &\$	&+("- ' -	%\$" &	&*"%&
	$\&\$ \$,$ ", \$, * & '+%	& (" ++	%\$" &*

$\&\$ \$-$ * '\$ $\&\$ \$,$ ", \$
 +"- ' % $\&\$ \$+$
 $\& ', ",)$ $\&\$ \$,$ +)" % $\&\$ \$-$
 %&+%" '\$

9

$\&\$ \$-$ * '\$

	& %&)	' (") \$	(' "' +	') - "%&
) + "%	%&' (-	%&' ++	, + "' -
	$\&\$ \$ (" %&$	$\&\$ \$' \$ %$	$\&) " * \$$	$\& + % ' +'$

$\&\$ \$-$ * '\$ $\& + % ' +'$
 \$", *%

' %

	\$\$\$- * '\$	\$\$\$, %& ' %	\$\$\$+ %& ' %	\$\$\$* %& ' %
	%	%	%	%
	-ž-\$%) , -' "%%	, ž-\$, " \$\$ -&' +,	%ž, \$\$ "% -)" +*)ž*)" &- -)" -
	&ž) \$\$\$ \$\$\$ &' " %	(ž%&\$" \$\$\$ (&' - %	(ž) \$\$\$ \$\$\$ ' - - \$	' ž\$\$\$\$" \$\$\$) \$" +\$
)ž, , - "' +)) "' ,	' ž,) + " \$) (\$" %&)ž' &(" + % (+ " &%	&ž% *"- , ' *"- +
	%ž)%&' &% %&(" &&	-' \$" -) -" +\$	-)" (, , "*")	(* , "' % +"- &
	+ ' &)" % *", -	*- (" %& + " &&	(+ , " & (" &(&	&* \$" ++ (" (%
	") % \$" \$, " %&	" \$" , - " &(\$"	" &(\$"	%& " &+ \$" &(&
	+&* " \$\$\$ *", ' * , * " \$\$\$	+ " %& (* - " \$\$\$	(" %& &(" *") \$	(" %&
	%ž* " (" \$- %\$\$\$ \$\$\$	-ž* &" %& %\$\$\$ \$\$\$	%ž&+ , " (' %\$\$\$ \$\$\$)ž- %* " \$* %\$\$\$ \$\$\$

' % \$\$\$- * \$\$\$*
 (ž+% " \$' + - ") %

' %
 , (" % %

1

' %

	\$\$\$- * '\$	\$\$\$, %& ' %	\$\$\$+ %& ' %	\$\$\$* %& ' %
)ž, , - "' +	' ž,) + " \$))ž' &(" + %	&ž% *"- ,

\$\$\$* \$\$\$+ %& " *' %
 %&' " (+ %

\$\$\$,

\$\$\$,

&+ ") * %

\$\$\$-

' %

	&\$\$- % *	&\$\$,	&\$\$+	&\$\$*	'
	%-+	(" '\$	(" &*	(" , *	("' ,
	+'' ,	% "%(% " *&	&' " &(&\$'''
	\$" * ,	% ((&" \$\$	&' (-	%- ,

(' ,

&\$\$+

&\$'' ' %- ,

(

1 2008

	%' '\$	&" ()	&" '\$	\$" +&	%' *'	&") (
	% \$\$	%' (\$" +\$	\$") *	\$" - \$	&"' -
	% " * (*" \$)	% " +\$, "' *	% " * -	(" '\$
	' ") \$	&" ++	% \$ *	% & %	(" , ,	% " % (
	\$") \$	% %	\$" (,	\$" ,)	\$" +)	% ((
	% \$ +	&" '\$	+ , &	% % \$	' " % \$	% " (&

(

&\$\$,

&\$\$,

2 2009

	% &	&" ' (&" ('	\$" +&	%" * -	&" **
	\$" , *	%&&	% %	\$") (\$" - (&" ((
	*" - ,	&") ,	' " +%	' " \$((" \$,	% - +
	(") \$	%" \$*	\$" &	(" ('	&") +	+ " ' ,
	\$" &	\$" ()	\$" %&	\$" ' %	\$" &-	\$" * ,

(&&&- % *

&&&- % *

%

&

' &&&, %\$" (& ' " (*

' %

' %

	&&&- % *	&&& ,	&&&+	&&&*
	% ž , % " \$+	' * ž') (" %	' +ž \$+ " ,)	&) ž * +&' \$-
	% ž ' ' &" ' ,	& , ž - ' ' " %	' %ž %& " &	&&ž % (" * ' ' (
	(ž - + (" - ((ž \$, - " ,)	' ž - % " &%	%ž - ') " \$+
) ž \$ \$ - " + \$	(ž) (&" \$&	(ž && " +)	&ž \$&' " * \$
	(ž &) " ' *	' ž , - %' %\$	' ž) *) " , *	%ž , &+ " , +

%	' &" +%	&\$" (%)	% "\$ *	% " +'
%	&\$" ()	&' "' (&+" , -	&) " *

' %

		&\$-\$ % *		&\$\$,		&\$+\$		&\$*\$	
			%		%		%		%
		*ž, , *", *	!	%ž' \$- '-'	! (" ()	%ž, ' *" &-	*) ") -	+ž%ž(+ " -'	- , " - (
	#	% %	! %ž \$ &	% &+	&' (&	% &(&' (,	% &%	&') (
		+ž+- + "\$)	!	%ž(ž' , (" &%	! &' &	%ž(ž+%ž" , -	*- ") -	, ž*+)" +&	%ž)" " *
	%	& " %	, - " ,	%ž" , ,	' * " * (%ž" , -	%ž') ,	- " +*	! %ž " * %
56G		' ž% * " (%	!)ž- &+" %ž	! &' (*	*ž\$+*")	(\$ " ,	(ž' & " +,	- &' , \$
	#	% + \$!) " \$'	% + -	! (" + -	% , ,	* " &%	% ++	' ") %
)ž(&)" \$)	!	%žž) - % *)	! + " (&	%ž(("\$ - ,	(- " + (+ž* ("\$ (,	- , " (,
	%	' (") (+* " (\$	% ") ,	%ž' &	% " * \$, " +,	% " %	* " , \$
		%ž, ') ") \$!	' ž &- % * \$! % " * *	' ž' (+ " &\$	+ , ") +	%ž, + (' (%ž' , -
	#	&' " *	!) " - ,	&') %	!) " &	&' *)	! * " \$'	&' , &	! * " \$\$
		(ž' ') " &\$!	, ž &+* " &+	! * ") +	, ž ,) + " -)	* + " (*)ž & - " + (%ž " * %ž
	%	(' " - -) % ' &	&- " \$ +	&- " &*	&&' (-	' " %ž	&% , \$	% " * +
		%ž((% \$ %	!	%ž) , - " " %	! % " " ,	%ž- \$ \$ " * *	! (' ") \$	' ž' * (" &%	%ž " \$ +
	#	%) +	! % " (-	% -)	+ , " - \$	% \$ -	! - " - &	% &%) " &&
		&ž &)" +,	!	' ž %ž% , ,) \$ " \$)	&ž\$* + " &&	! (- " %ž	(ž\$*) " * &	% , " , %
	%	&&' &+	! % " , &	&)" , () (" &+	% " +)	%) ") ,	+ " %ž) " *)

1 2006 2005

&\$*\$ &\$\$(%ž* " " +%

&&&" , - %

% &\$)

&\$\$(&\$)

K] bX (((" ' +

') " &\$% &\$\$(&\$)

) \$ " ++ %ž " %ž% %ž") * %

) \$ " ++

DD 56G

&\$\$(

&\$\$' DD 56G ' & , ' %
 %*") *% &\$\$) &\$\$(& DD 56G
 (" - *% ! \$" - , %
 &\$\$(& &\$\$)
 &\$\$' &\$\$' &\$\$(&
 %ž * &+" (- * -)" (& &\$\$)
) **" %%
 & &\$\$*
 + &+" - + &+") (%
 ,
 &\$\$* ! 5
 !
 &\$\$*
 &\$\$) , , " *%%
 (&\$\$* &\$\$)
 56G - , " - (%
 - & , \$% %&%" , - % %\$) "' *% - , " (, % %& " %& %
 56G &") (% ' ") %%
) 56G
 % \$ ' ' " (\$") *
 * &\$\$* &\$\$)
 &\$\$) %\$ž , *" (\$ %\$ ") - %
 ÷

\$\$\$+ \$\$\$* (("(("%
 -)"\$, %
 % \$\$\$+ , , , " &
 &&" \$&%
 & \$\$\$* DD
 DD &', ' % \$" - (% D7 %\$"-) %
 ' \$\$\$* \$\$\$+
 56G *)"- % (\$"' , %
 +, ") +% *-"- % (-" + (% *+" (*%
 56G
 (\$\$\$+ %\$ &&\$
 \$\$\$* %' ' (" - +%
 !
) \$\$\$+
 &"' '
 * \$\$\$+ \$\$\$*
 \$\$\$* +ž- &- "*" -), ")' %
 %&(" -, %
 *", %%
 3 2008 2007
 \$\$\$, \$\$\$+ %- *%
 -" %&%
 \$\$\$, \$\$\$+
 \$\$\$, -' ()" %& \$\$\$+

&
 \$\$\$, DD DD 56G D7
 & " & (% & " \$' % & (" ' *% & " (- %
 ' \$\$\$- % ž' (- " +,
 +", - %
 (\$\$\$-
 56G \$\$\$, % "' \$ % " - * % " - &
 % & "' \$
) \$\$\$-
 5 2008 2009
 %
 \$\$\$, \$\$\$, \$\$\$-

		\$\$\$- % *		\$\$\$ +! %&		\$\$\$ % *	
		\$\$\$ +! %&	\$\$\$ % *		\$\$\$ % *		
		&+, ž-, +	! \$\$\$ \$' %	! & " % %	' (, ž, *%)	! " % %	' * +ž- * +
		& (%ž) * -	! % " - ' %	! & " , , %	' \$%ž+\$*	! (" - &%	' %ž' ' (
		%&% %*	!	!	+ " & %	!	+ " &%&
		% ž&- ,) ž((\$, ' %	! (\$, , %	& (\$! - , " - ' %	&&ž (-)
						=H	\$\$\$ ' * " % \$\$\$+
		\$\$\$- % " -) %		\$\$\$- % " + *			
		, ' ž& \$! & * " & (%	! %& " & (%	%&ž- \$-	% " - , %	- (ž, - *
		+) ž- * &	! &- " ' , %	! * " & %	%&ž)) +	' & " + \$ %	, %ž\$) (
		% " &- %	!	!	% " * , %	!	% + " ' ' %
		!) ž * \$\$\$! * (" \$' %	! % % ' %&	! % ž) + \$! % + " \$ * %	% + ž , , (
			\$\$\$				

		&&Z+\$%				&&\$,	
		&&\$-				%\$" (, %	
		&(" \$) %					
		(%& ** \$! % " %&%	! ') " & %) %&) (\$! % " , +%	* (Z' %&
		' \$Z +&	! &" \$&%	! ') " - %&	(%&)' '	! % " ' +%	(+Z - ((
		%& " &*%	!	!	%& " (' %	!	%\$" \$&%
		% Z' &*	(Z%& " \$- %	%\$* " , %	' %*	! -) " %&&	* Z () +
		&&\$-					
		%&Z%&\$					
) +Z, *(! &* " -- %	! (\$ " \$&%	+ - Z &)	! %& " , (%	- * Z (* -
) (Z' +%	! &) " (* %	! ' * " " &%	+&Z - ()	! %& (") * %	,) Z' +)
		%& " - &%	!	!	- " - &%	!	- " % %
		! ' Z &*,	% * " " \$ %	! &+ " \$ %	! %& ' , '	! %& (" - &%	%& , (*
		&&\$-		%&) \$ \$			
		&&\$,		&&\$-			

&&\$, &&\$-

&&\$,

&&\$,

&&\$-

&

	&&\$- % *		&&\$, +! %&		&&\$, % *	
		&&\$,	&&\$,		&&\$,	
		+! %&	% *		% *	
	% Z, %	&+ " " * %	<td style="text-align: center;">%& Z)) +</td> <td style="text-align: center;">! &) " &\$ %</td> <td style="text-align: center;">&&Z + - +</td>	%& Z)) +	! &) " &\$ %	&&Z + - +
	% Z' ' &	%& \$ (%	! &% & (%	%&Z \$ \$ *	! &- " \$ + %	%* Z - &+
	+ " %&%	!	!	- " %& %	!	, " (&%

	(ž&)	, (" '\$%	%+ " '* %	&ž' &	(, " (+%	%ž)**
	&\$\$*					&(")%%
	** -, % &\$\$,			& " \$) %		

&\$\$,

&\$\$,

&\$\$-

&\$\$,

&\$\$-

&\$\$,

,

5

&\$\$,

&\$\$-

&\$\$,

% ") &% &\$\$,

) " &%%

&\$\$,

&\$\$-

%+ " * - %

6

&\$\$-

&\$\$,

%&" ' \$

&(\$ & %

) % %%%

&\$\$-

-) %

7

&\$\$-

&\$\$-

+" %&%

&\$\$,

&\$\$,

' %

	&\$\$- % *	&\$\$,	&\$\$+	&\$\$*
	% ž, % " \$+	' *ž') (" \$%	' +ž\$+- " \$(&) ž* +%) *
	!	!	\$", %	\$")'
	% ž, % " \$+	' *ž') (" \$%	' +ž\$+- ",)	&) ž* +&" \$-

' %

%\$\$%

1

	&\$\$- % *		&\$\$,		&\$\$+		&\$\$*	
		%		%		%		%
	+ž+- +" \$)	' - "')	%(ž' , (" &%	' - ") +	%(ž+&" , -	' - " * +	, ž* +)" +&	' ' " +-
56G)ž(&)" \$)	&+" ' ,	%žž) - %" *)	&- " %	%žž(("\$" -,	' \$" , *	+ž* (" (,	&- " +*
	(ž' ')" &\$	&% , ,	, ž&+*" &+	&&' ++	, ž,) + " -)	&' " , -)ž& , -" +(&\$" * %
	&ž&)" ++	%&' -	' ž%ž% , ,	, ")'	&ž\$* + " &&)" , ,	(ž\$*)" * &	%&' , (
	% ž, % " \$+	%\$\$" \$\$\$	' *ž') (" \$%	%\$\$" \$\$\$	' +ž\$+- " \$(%\$\$" \$\$\$	&) ž* +%) *	%\$\$" \$\$\$

' %

56G

' , " %\$\$% &- " & % &&" &- %

& , " +*% %&+" +(%

&)" \$, %

2

	&\$\$- % *		&\$\$,		&\$\$+		&\$\$*	
		%		%		%		%
	, \$(" (%	(" \$*	&ž\$- + " **)" ++	&ž) &' " , %	** , %	%ž%&' " - *	(") +
	- %&' ')	(" *'	&ž\$' &' %)" -	&ž) &') ,	** \$+	%ž(%&' ++)") %

(ž, \$\$" +%	&" &	, ž\$\$%) &	&&" \$%	+ž%q -" &+	% " &	+ž&)" *",)	& " &+
*ž\$+(" *-	' \$" **	-ž\$) &" %q	&" - \$	%žž *, +" ()	& ", '	+ž%ž\$"' &	&+" **
)ž (& " +,	&+" (\$	%žž, ((" (\$	& " , '	%žž+- % \$ (&- "%ž	*ž((, " (,	&)" %ž
+ ' % %ž	' " *-	%ž&ž% " , *	' "')	%ž((&")	' " , -	, +&" %	' " (\$
%ž\$)" *" \$ ()"' '	' ž%ž, " &+	, ")	&ž&' "' (*" \$ž	%ž(\$(" \$))" (+
%ž, % " \$+	%ž\$" \$\$	' *ž') (" %ž	%ž\$" \$\$	' +ž\$+- " \$ (%ž\$" \$\$	&)ž* +%) *	%ž\$" \$\$

' %
+- "' &ž%

%

&ž\$+

' +" (+%

, \$%

&

&ž\$,

&ž\$*

+-%

!

&ž\$,

&ž\$*

((% (\$%

' %

	&\$\$- % *	&\$\$,	&\$\$+	&\$\$*
	% ž' ' &' ,	& ž- ' ' %	' %ž%ž) " &	&ž%ž(' ' ' (
	!	!	!	!
	% ž' ' &' ,	& ž- ' ' %	' %ž%ž) " &	&ž%ž(' ' ' (

' %

	&\$\$- % *		&\$\$,			&\$\$+			&\$\$*		
		%		%	%		%	%		%	%
	%ž) ++" &\$	-(' ' (&+ž) -\$" ,	-)' ' *	! + , %	&-ž- &* " *	- * " %	(\$' ')	&ž' &&' %	- * " &+	%ž" +&
	&% " - %	% *)	((&" &	%)' ' , " * +	' % " - %	% \$&	' , " + %	&&- " - %	% \$() " *'	
	-(" +)	\$" + %	% + , -	\$" *)	% " %	% % +)	\$") &	% " (&	% * ") -	\$" * &	%ž" - \$
	&) * " - +	% - ')	(- \$" (&	% + \$	%ž * ((' - " &+	% (%	& " \$(' (' " \$,	%))	%ž% \$+
	(* " * %	\$" ')	+ * " \$*	\$" &*	') " &-) * " &&	\$" %	!	!	!	!
	% * " - (% \$')	%() " +)	\$") \$! ' (" (-	&&&" (,	\$" + %	!	%ž(" *'	\$") &	!
	% ž' ' &' ,	%ž\$ " \$ \$	& ž- ' ' %	%ž\$ " \$ \$! + " \$(' %ž%ž) " &	%ž\$ " \$ \$	(\$") (&ž%ž(' ' ' (%ž\$ " \$ \$	%ž" (\$

' %

-) ")' %

&\$\$+ &\$\$, &\$\$-) * " && + * " \$*

(* " * %

' % %ž) " (\$%

(\$") (% ! + " \$(% ! &% & (% %ž * " ' + % ((" ((% ! % - * %

! (" + ' %

2

' %

	&\$\$- % *	&\$\$,	&\$\$+	&\$\$*	
) - * " (%	%ž() " &*	, \$") + &)) &" (,
	%	' " \$ %	' " %ž	&" %+	&" %ž

		+%"')'	%ž), '")(,))" &+	, --"-,
	%	' '*&	(" '*	&' '%	' ")%
		-+" &'	(())" &\$	&')"%	*(" \$%
	%	\$" (-	%&)	\$" '*	\$" &)
		%ž(%\$" %&+	' ž%&(" "\$	%ž, -*" %&	%ž) %&" (+
	%	+%"&	, " +')"%&)" -%

' % " +&%

%

&\$*\$ &\$+\$ &\$\$, &' ", *

&' " &(' &")(&\$-\$

&

&\$+\$ &\$*\$ ((" +% % &\$+\$

' , —

%%%) + & ' *"-)

&\$\$, &\$+\$ +& " &+ %

ž &\$\$,

, , " +, &\$+\$ (\$%' ' - & &\$\$,

%\$ ' &\$\$,

&\$+\$ %&' "' ((

&\$+\$ &\$+\$

&\$-\$

' (" %

&\$*\$ &\$+\$ &\$\$, (\$" - +

%&' %& &\$" \$+ ' *"& %&\$" *&

&(", "& %

& \$\$\$+

\$\$\$-

' %

	\$\$\$- % *	%	\$\$\$, %	\$\$\$+ %	\$\$\$* %
	& "%		%(", ,	%" , -	- " +*
56G	' (") (% ") ,	% " * \$	% " %
	(' " --		& " \$+	\$\$ (-	\$\$, \$
	\$\$ & +) " , (% " +)	+ " %%
	' & +%		\$\$" (%	% " \$*	% " +'

1

' %

\$\$\$* \$\$\$+ \$\$\$, \$\$\$-
 \$")* &" ' ("') %&"' \$

% \$\$\$)

&

(\$\$\$,

\$\$\$,

) \$\$\$-

2

%

	&\$\$- % *	&\$\$,	&\$\$+	&\$\$*
%	!%\$&%	&" (&%	&" (, %	&") (%
& DD	! & " % (%	&" \$%&%	! % , - %	%\$ " ((%
' 1 % ! &	% " % &	\$" (%	(" +	+ " - \$
	% " " \$	' " - -	% %	% " * +

DD

DD

DD

&

56G

	&\$\$- % *	&\$\$,	&\$\$+	&\$\$*
% 56G	!) " \$' %	! (" + - %	* " & % & %	' ") % %
& 56G	! & (" " * %	\$" (& %	% * % & %	\$" * * %
' 1 % ! &	% " " ") " & %	(" * \$	&" ,)
56G	% (" - *	% - ,	% (&	% \$'

56G

&\$\$* &\$\$+

56G

56G

,

	&\$\$- % *	&\$\$,	&\$\$+	&\$\$*
%	!) " - , %	!) " & %	! * " \$' %	! * " \$\$\$%
& D7	! & " (- %	! %\$ " - (%	! %\$ " -) %	! % " % %

' 1 % ! &	&&")%) " **	(" - &	+ " %*
	% (" - &	* ") ,	\$ " * -	' " (

&\$\$-

56G

% " %&

% " " "

&&")%

3 2009

&\$\$- % *

&\$\$,

	&\$\$- % * %	&\$\$, %	
	& " %	% " , ,	% " ' \$
56G	' (") (% ") ,	% (" - *
	(' " - -	& - " \$+	% (" - &
	' & " +%	&\$" (%	%&" ' \$

	%		&	'
&\$\$-	&+ * ž, & - ") (, ' ž & + - " , *	' \$ž) * (" &	(- ž % (, ") ,
% *	& (\$ž \$& + " + *	+) ž - * % , ' ,	&) ž ' & " (+	(* ž \$ \$ - " , +
	% " & - %	, " + - %	% " % %	* " ' - %
&\$\$,	* - + ž & , - " +)	&\$ + ž, \$) " ' \$, (ž (- ' " *)	%) %ž) \$ - " \$,

		% " (%%	- " & (%	%&" + (%	%&" & %%
		\$" %&	\$" ()	("' -	(" , &

%

&

,

&\$\$-

	&\$\$-
	<p>&\$\$, &\$\$, %</p> <p>&\$\$, %& ž (& ") *</p> <p>(-"" (% %&" & & % &\$\$,</p> <p>&\$\$- &</p> <p>,</p> <p>(</p> <p>&&" , (% &\$\$-</p> <p>, " , -</p>
	<p>6CDD 6CD9H</p> <p>7DD &\$\$- &\$\$,</p> <p>&\$\$-</p>
	&\$\$-
	&\$\$-
	*\$%

&\$\$-

4

%

,

%

% " +' % %* " \$*% &\$" (%% ' &" +%%

&\$\$,

%

&

,

&

5

%⁺

- *

' %

	&\$-\$ % *	&\$\$,	&\$+\$	&\$*\$
	! &*" &-	*" * +	' - " \$-	%" -'
	!	!	!	!
	!	!	!	!
	!	!	!	!
	!	!	!	!
	!	!	!	!
	!	!	!	!
	! &*" &-	*" * +	' - " \$-	%" -'

' %

	&\$-\$ % *	&\$\$,	&\$+\$	&\$*\$	
	' *" %	(- ' " %	' \$, " -)	%\$ \$ &\$	
	%	\$" +&	%", *	+ " ')	(" -)
	%" (\$	(\$" - *	%" (%	%" * +	
	%	\$" \$	\$" - \$	\$" ((\$"),

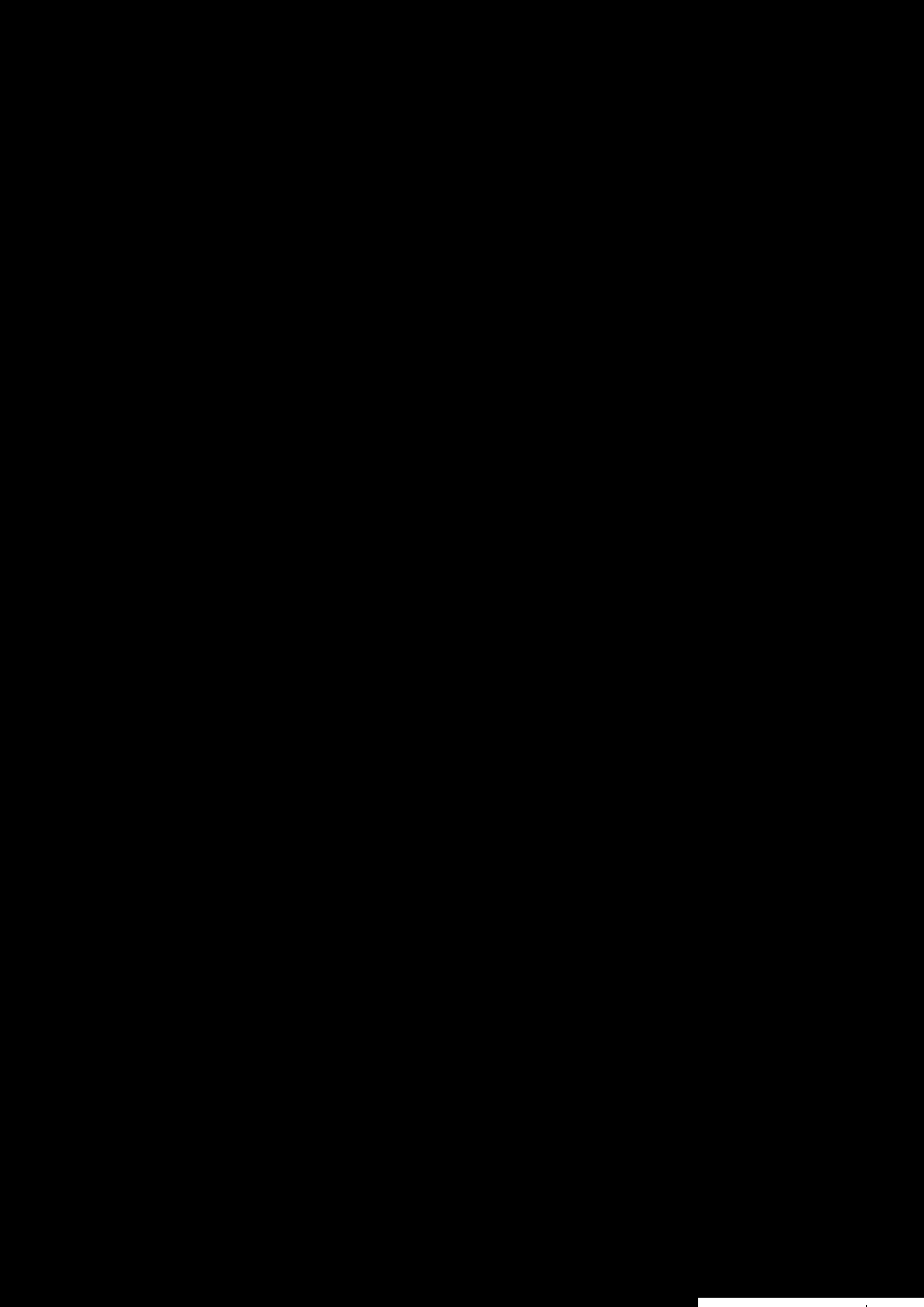

' %

&\$\$,

' %
' %%) ((-' "\$- (\$**"& %&(%&"' *
' %

%)
DD D7
! ! 56G
&+ž' - *", &

&)ž\$\$\$ H@7D
%)

1 2006

&\$\$*

!%ã*--"),

%

&

,

!%ã

\$\$\$* \$\$\$+
%&, +- "' - ' z')&"',
 \$\$\$,
 !, +, "- +
 \$\$\$- % *
!%&+' "' (,

' %

1

2

5

3

&\$\$, %& &)

&\$\$,

%& &\$\$, %&

&\$\$,

1999 2005

1999

% -- %\$ &\$\$)

% --	!	&z\$\$\$\$\$\$\$" \$\$!	!	&z\$\$\$\$\$\$\$" \$\$
&\$\$\$	&z\$\$\$\$\$\$\$" \$\$!	+ž' ' (ž)' , " , ,	!	-ž' ' (ž)' , " , ,
&\$\$%	-ž' ' (ž)' , " , ,	!	+ž- (*ž*% " , -	!	%+ž& , %ž%& " ++
&\$\$\$&	%+ž& , %ž%& " ++	%ž, , &z\$\$\$\$\$\$\$" \$\$	%ž%+ ž \$\$\$+ , %	!	' ' ž' ' *ž% \$") ,
&\$\$'	' ' ž' ' *ž% \$") ,	!	%ž&+(ž- (, " , *	-ž*) (ž++- " ((' -ž-) *ž' ' \$" \$\$\$
&\$\$(\$	' -ž-) *ž' ' \$" \$\$\$!	*ž-) (ž&&%'-&	!	(*ž-%ž) %'-&
&\$\$)	(*ž+ ,)ž) %+" , \$!)ž**%ž\$)' "(!)&ž((*ž) +%&'
	!	' ž , &z\$\$\$\$\$\$\$" \$\$) , ž' ((ž' , (" +-	-ž*) (ž++- " ((!

&\$\$\$ &\$\$(\$

&\$\$)

f&\$\$, Ł %\$

1999 2005

&\$\$\$ &\$\$)

	&\$\$\$	&\$\$%	&\$\$&	&\$\$'	&\$\$(\$	&\$\$)
	8/2(\$z)*%--	'(z)%(z*+&''+)%z(')z%+'+(,%z-&z&('")*	,(z())z\$\$\$-(-	%z*(z*+'\$&
	!	*%&(%	(-\$&%)-"&%	'"\$,%	(\$"(-%
	+z+%z*),**)	%z&-&z-,"(\$	%+z&\$\$z-('"&&	&z\$\$z))"%%	%z\$-+z,'"-)	%z**',z,-%*-
	!)-"' +%	'-"-&%	'"'+)%	!('"\$+%	%"\$(\$%
	+z' '(z)',,,	+z-(z*% ", -	%z%+z\$\$\$+", %	%z&+(z-(, ", *	*z-)(z&&% -&)z**%z\$)' "('
	!	, "')%	+ , "')%	%(" , ' %	!)+"&+%	!% " * %

&\$\$% &\$\$)

%z' %\$" -%

%z*-&"\$) 'z\$(-"' \$ &)&"% 'z(%"*+
 *%&(% (-"\$&%)- "&% "' \$, % (\$"(-%

1

% &\$\$\$ &\$\$)

&\$\$\$ &\$\$)

5

6

&\$\$%

&\$\$&

%\$%

7

8

&\$\$&

&\$\$'

&\$\$(\$ &\$\$)

&\$\$\$ &\$\$)

&\$\$\$	%&" - &%	!
&\$\$%	% " &&%	*% &(%

&\$\$&	' , " -) %	(- " \$&%
&\$\$'	') " &\$\$%) - " & %
&\$\$(\$	% " %&&	' " \$, %
&\$\$)	%&") *%	(\$ " (- %

K] bX

&

&\$\$\$\$ &\$\$)

	&\$\$\$\$	&\$\$\$\$%	&\$\$\$\$&	&\$\$\$'	&\$\$(\$	&\$\$)
56G	% ž' *' ž (+%' ,	& ž , , %ž , ++" , (' %ž - * (ž , , "')	(*ž&- \$ž (+% +\$	(%ž - \$*ž\$\$\$\$ -)	(\$ž + -) ž & (' " - *
	%ž * *' ž & %ž " %ž	' ž - & \$ž , * * " + ,	- ž (' ' ž % * * " + %	% ž %ž * ž) (+ " ++	& %ž - & * ž + * " , *	' , ž \$ -) ž * %ž " , +
	!	!	!	, ž - ' , ž * (\$ " , (- ž - - , ž () * " + ,	%ž ž , + , ž ' * , " %ž
	' + , ž , + , " ((%ž + %ž & - & + " +)	%ž \$ \$ ' + ž % (& " * ,	+ž) , &ž) , (" &	%ž \$ * % ž + , (" ')	& & ž , ++ž (* (" \$ &
	& %ž (\$) * % - -	' (ž) % (ž * + & " ' +) %ž (') ž % + " + (, %ž - & ž & (") *	, (ž () \$ž \$ \$ - - (%ž ž * (* ž * , + " \$ &

56G

&\$\$\$\$ &\$\$)

56G

&\$\$(\$

ž

56G

&\$\$'

&\$\$'

&\$\$\$\$ &\$\$)

&\$\$%

&\$\$\$\$ &\$\$)

&\$\$\$\$ &\$\$)

	&\$\$\$\$	&\$\$%	&\$\$\$&	&\$\$'	&\$\$(\$	&\$\$)
56G #_[]	% " &*	%", (!%&') *%	% " * - ! \$", - %	% " * + ! \$ " %&%	% " * & ! * " " \$ %	% " % - " , \$ %
#_[]	* " " - %\$ " \$ +) + ") - %	- " " + ! * " -) %	- " " (! \$ " " & %	%\$ ") ' %& " + (%	% % + * % % " * , %
#_[]	!	!	!	!	& " - % !	& & ") , !) ") * % & * ") - % " + * %

&\$\$\$\$ &\$\$)

	&\$\$\$\$	&\$\$%	&\$\$\$&	&\$\$'	&\$\$(\$	&\$\$)
	%& " + (, (& z % , " %\$ ' + " \$ %	' z *) \$ & * - " % %	* z % \$ " & + * - ") , %	* z ' \$ - " - \$ % - ' %	+ z -) % % (& * " \$ % %	

2

&\$\$% &\$\$)

*% &% * &&" * (

&%\$ "% ! - ' & " \$ + ! %&- " ' &

, " ') % + , " ') %

% (" , ' % !) + " & + % ! % " * \$ %

&\$\$% &\$\$'

&\$\$'

&\$\$(\$ &\$\$)

&\$\$\$\$ &\$\$\$&

56G

%\$

*

&\$\$\$&

&\$\$'

&\$\$(\$

&\$\$) 56G - " - & %&' &\$\$
 % " \$) %&' - & %&' , ' % %*") *% ! \$" - , %
 * " %& + " &- - " * , %&' %&
 % " *(% ' &' , ' % (" - *% &\$\$'
 &\$\$(&\$\$)

1999

% -- %&	&\$\$\$\$\$\$\$' \$\$
% --	&\$\$\$\$\$\$\$' \$\$
&\$\$\$	+ž' ' (ž) ' , , ,
&\$\$\$	-ž' ' (ž) ' , , ,
&\$\$\$%	+ž- (*ž*% " , -
&\$\$\$%	%+ž& %&'& &' ++
&\$\$\$&	% (ž%+ ž\$\$\$+ , %
	%& , , &\$\$\$\$' \$\$
&\$\$\$&	' ' ž' ' *ž%\$) ,
&\$\$\$'	%ž&+(ž- (, " , *
	-ž*) (ž++- " ((
&\$\$\$'	' -ž-) *ž' ' \$' \$\$\$
&\$\$\$(&	*ž-) (ž&&% - &
&\$\$\$(&	(*ž-%ž) % - &
	! %&) ž\$' (" %&
&\$\$\$))ž**%&\$)' " ('
&\$\$\$))&ž((*ž) +% &'

&\$\$\$ ((*ž-%ž)) % - & &\$\$\$)

(*ž+ ,)ž) %+ " , \$ %&) ž\$' (" %&

' , ---

% -- &\$\$\$)



2009

&\$\$- %&

&\$\$-

		&\$\$-	
%		% z\$\$\$	
&		' z) \$\$	
'	56G	%(z) \$\$	
(H@7D) \$	
)	DD	&z \$\$\$	
*		&z \$\$\$	



%

&

,

(

)

*

)

%%\$

D7#56G

DD

56G

1-1-229

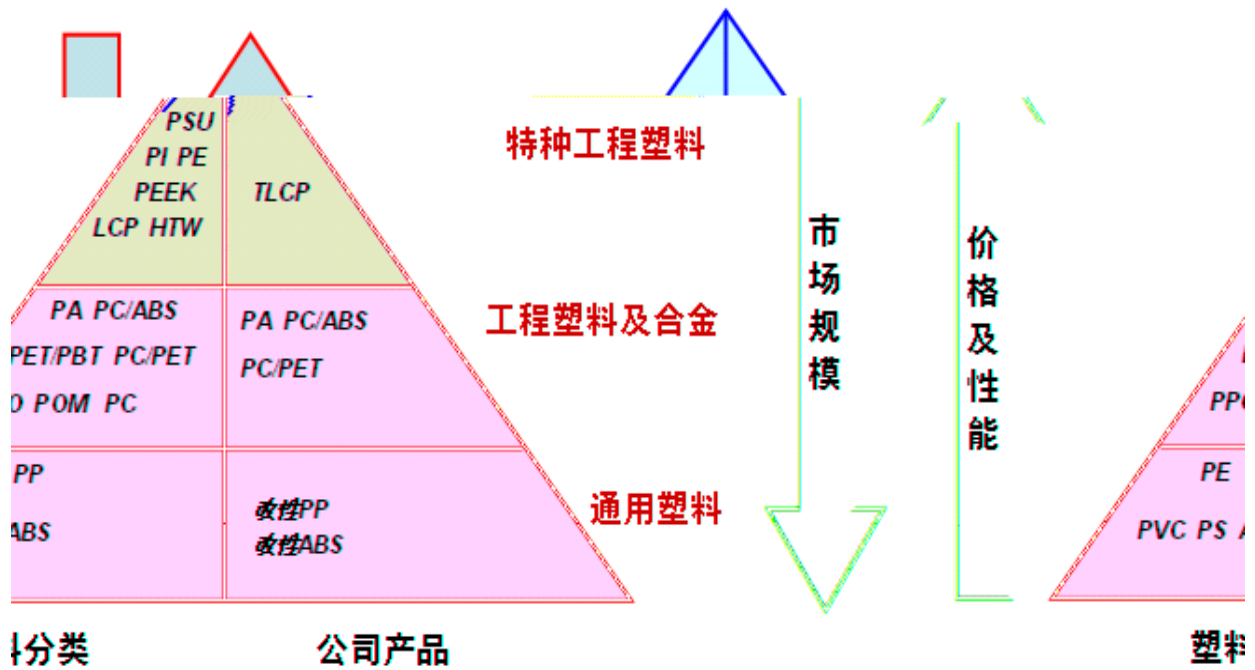

DD — — 56G D7 H@7D

H@7D

8i Dcbh 5acVt Dc` n0l' Ugh] WGi a] hcac 7\Ya] WJ H@7D

H@7D

I@ G G

6F; DYdd] b \$\$\$% H@7D

%&% \$\$\$* *ž, \$\$ ' "\$,

(ž), \$ &" \$, %ž' *\$ \$" *&

, *\$ \$" ' -

H@7D

--- ---

%				
&				
,	56G	56G 56G	56G	

(

		H@7D		
		H@7D		
*				

%

&\$\$-

&\$%\$

&\$%&

&\$%&

&\$%

&

&\$%&

%\$\$

1

)

2

%

5



!

6

&

5

%

%

6

3

&\$\$+ %\$

G56=7

G56=7 DDWtadci bX

DD

)

D7

56G

— —
&+ž' - *", &

H@7D

&\$'\$

9FD

&\$%%

C5#9aUJ`

Y9FD#6DF#7FA#8AG

%

&

5

&\$-\$

%&

,

(

)

%

&

,

(



&\$\$, % % &\$\$,

1

						15%	25%
1	5 PP PP	2007 462	10,246.11	5	65,000	5,345.56	4,716.67
2	PC PC	2007 461	10,655.58	2	50,000	9,380.43	8,276.85
3	— — ABS ABS	2007 460	6,495.13	3	54,000	4,811.76	4,245.67
		-	27,396.82	10	169,000	19,537.75	17,239.19

2

&\$\$+

3

%	DD	(ž\$, "((ž\$, "(&ž\$(-" &&	%ž&(" *"%

&	D7	(ž&* &' &'	(ž&* &' &'	&ž% %&	%ž*)") ,
'	56G	&ž) - , " \$)	&ž) - , " \$)	%ž& - " '\$'	*ž (- " %
		%ž-) , " +'	%ž-) , " +')ž (+- "' *'	&+ž' - *' , &

4

DD	DD	
D7	D7	D7
56G	56G	56G

&(DD %& D7

* 56G *

	DD	D7	56G	
&\$ \$,	%ž\$ - '	' ž&(*)ž, &)	&\$ž% (
)ž\$\$\$\$	&\$ž\$\$\$\$	' \$\$\$\$\$	%\$ž\$\$\$\$
%	')\$" +' %)%" %& %	(%) "\$& %	' -) " -' %

1

-\$%

%

&\$\$, &\$\$-

5

&\$\$-

&\$\$- % %

汽车产业振兴规划主要内容

对汽车产业的影响

对汽车用改性塑料市场前景的影响

•培育汽车消费市场
 1、对1.6升及以下排量乘用车减按5%征收车辆购置税
 2、50亿元财政对农民换购轻型载货车及购买1.3升以下排量的微型客车进行一次性补贴

•促进汽车需求
 1、税负下降增加价格下降空间，带来需求增加

汽车需求上升带来产量上升，从而带

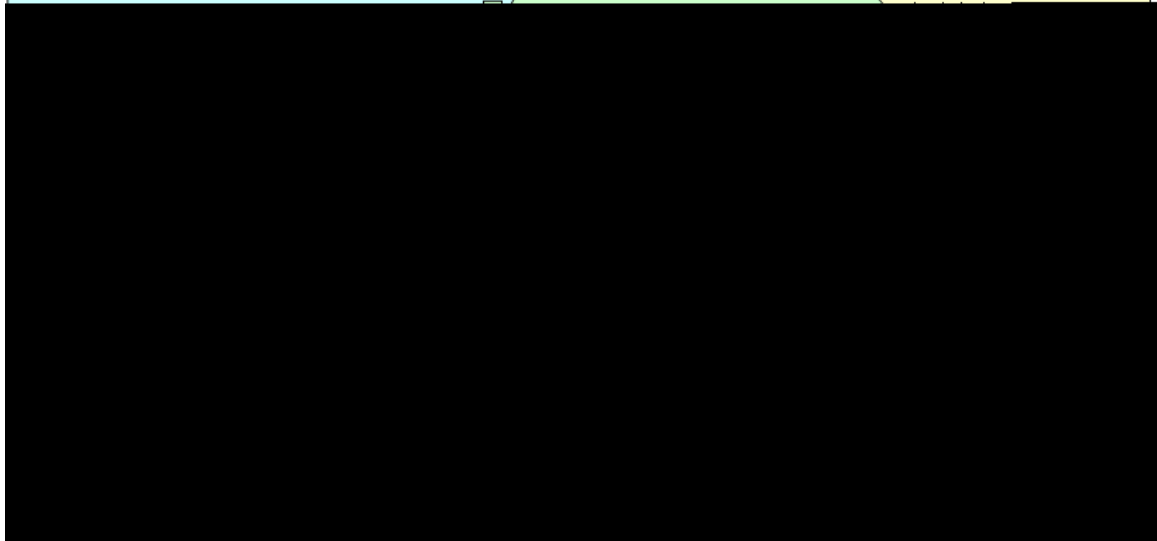

6 &\$\$, + %

7 &\$\$, %&)

&\$\$-

% %



&\$%
 %-
 56G DD D7
 AUJ Y` &\$\$)! &\$%\$ DD (\$%
 DD % (&\$\$) ((% &\$%\$
 %+"") 56G &\$\$) % &\$%\$
 &\$")
 1
 DD DD D7 56G
 DD (*% 56G
 D7#56G %' +%
 &\$*\$

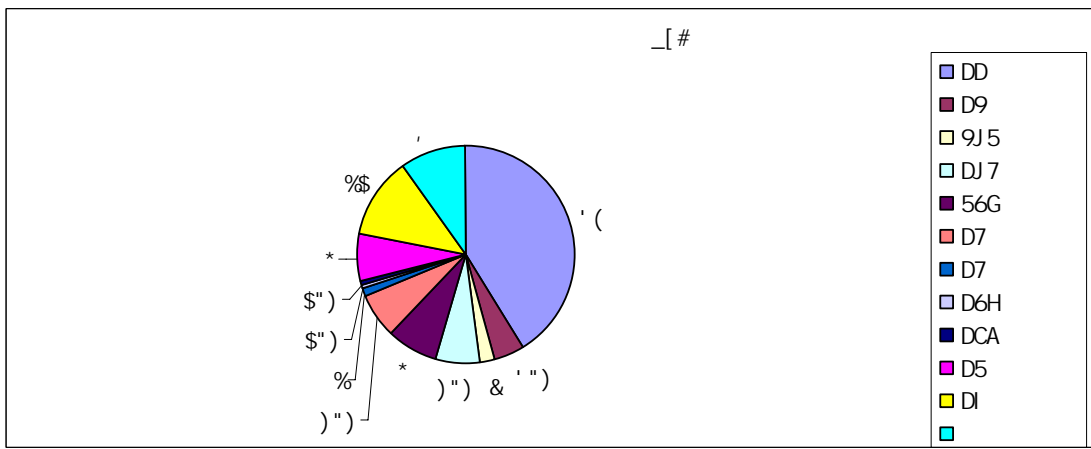
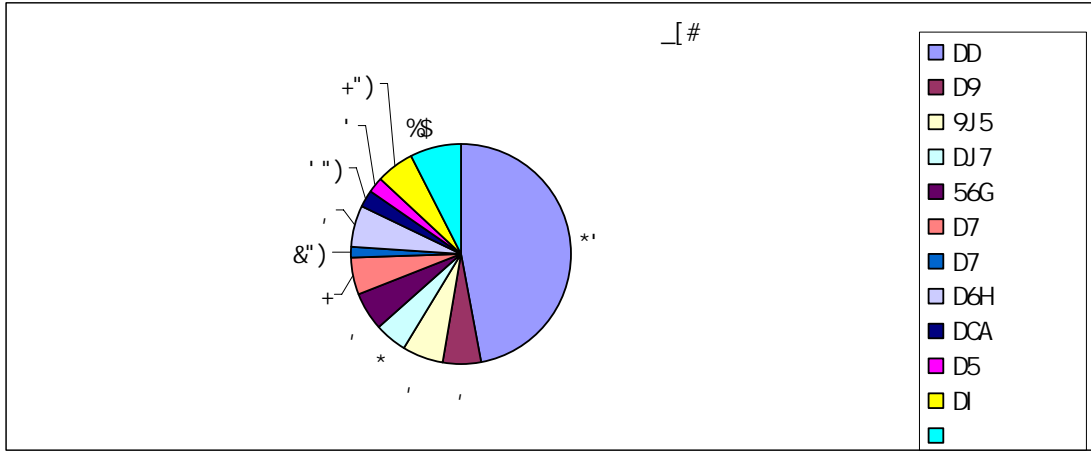

DD D7 56G

	_[#		_[#	
DD	*'	' (')(','	(*%
D7	+)")	*") ,)" *%
56G	,	*	+""((*" %%

&\$\$+

*' , "%%

&) \$" %

, , , " &(

56G	\$"),	,	'"),	%")\$	% "')%
	&" \$&	%\$	%&" \$&	%+(" %\$	*" - \$%

3

*" - \$% %&" \$& &\$%) %+(" %\$

1

DD	
D7	
56G	

!

DD D7 56G +

* +

2

65G9@@

65G 65M9F 8CK

56G D7 DD

%! &\$%

3

% DD

7' &&H % 8CK

DD

H % \$\$

			8CK	
	=GC %% ' ! %	[#V&'	% \$&	% '\$
	=GC %% '	[#%\$a] b"	-	%&")
	=GC) &+	ADU	&\$")	&%
	=GC) &+	%)" &)" \$
	=GC %+,	ADU	%&) &\$	%&*, \$
	=GC % \$	_>#a&	' &	')
	=GC % \$	_>#a&	B6	B6
	DJ ' -) &	@	% &	\$",
	DJ % \$	9	%)	\$" -
	DJ '' (%	μ [7#[',	')

& D7

76%& \$ 8CK

D7

D7#56G

5')! %&)

			8ck	
	=GC %%'	[#V#'	%' %&	%' %
	%G\$ %%'	[#%'\$a] b"	%&	&'
	=GC)&+	ADU)&)'
	=GC %+,	ADU	, &	, &
	=GC %+,	ADU	&ž%'\$\$	&ž' \$\$
=NC8	=GC % \$	_>#a&	+\$))
	=GC +)		!	%\$&
	=GC ' \$*		%&&	%&%
	DJ % \$'	9	!	& (
	DJ '' (%'	μ [7#[!	%&

' 56G

(' '\$5 65M#F
' ' &) AH

56G

<<! %' &+ 8CK

			8CK	65M#F	
	=GC %%'	[#V#'	%' \$)	%' \$)	%' \$)
	%G\$ %%'	[#%'\$a] b"	%&	%	%&
	=GC)&+	ADU	(\$	(\$	('
	=GC %+,	ADU	*)	+\$	+\$
	=GC %+,	ADU	&ž%'\$\$	&ž') \$	&ž' \$\$
=NC8	=GC % \$	_>#a&	%+	%&	%
	=GC +)		!	, \$, %
	=GC ' \$*		%\$%	%\$%	%\$%
	=GC &\$' -! %	B#aa&	-\$	%&	%\$)
	=GC ' +)	aa#a] b"	*\$ &aa)% &aa	(\$ ' aa
	DJ % \$'	9	!	!	& (
	DJ '' (%'	μ [7#[&\$!	&

!

!

5

	&\$*\$	&\$\${+}	&\$\${,	&\$\${-}
			!	
	;@ A5N85& &\$\${,)\$&	!	7J) 7J*

G56=7

%

56G

56G

&

;A I`hfU]hY

1

2

3

!

	DC@C	DD 56G D7	AC89@ MAD7%	DD 56G D7
		DD 56G D7	AC89@ <	DD 56G D7
	HCl F5B ; D#	DD 56G D7	AC89@ L : @	DD 56G D7
	GUbhUbU J] ghU#	56G DD D7#5G6	AC89@ ?	DD 56G
	GUbhUbU#	56G D7	AC89@ G	DD 56G D7

		56G D7 DD	!	!
!		D7 56G DD	5l 8= 6,	56G DD
		56G D7 DD	AC89@ ;	DD 56G D7
		56G D7 DD	AC89@ A5; CH5B 77	56G DD D7
		DD 56G D7	D5GG5H 6+@	56G DD D7
	!	!	B7G	DD 56G D7
	!	!	L, ,	D7 DD
	#	DD	G A' \$,	DD D7
		D7	!	!
		56G	!	!
	; @ #	D7	!	!
		56G D7	!	!

			# #
&\$\$,	' ž)' + " - &	&/%ž++- %	**%*
	&(ž-' %%%	%\$\$ž\$\$\$ &	(" \$%

%

&\$\$,

&

&\$\$,

**%*

(" \$,

1



'

% %

&\$\$,

&\$\$,

*

2

%

'

&\$\$\$

&\$\$\$

&

4

&\$\$'

%t

+

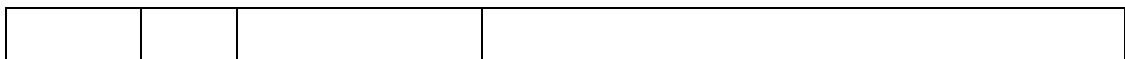

	&	N&\$\$) %\$\$& ' ' - ''	
D7	%	N@\$\$ % (&&&" &	D7#56G
56G	%	N@\$\$% * &(- "%	
	&	N@\$\$% * &) %"'	
	'	N&\$\$) %\$\$%&+* " (
	(N&\$\$) %\$\$& ' (+",	! !

- *

* +

1 PP

%	&\$\$(%\$\$, (+\$, " *			DD
&	&\$\$(%\$\$, (+\$- " \$			
'	&\$\$) %\$\$&* +* \$" \$			DD
(&\$\$) %\$\$&* +* &" L			DD
)	&\$\$) %\$\$& ' ' , " -			
*	&\$\$) %\$\$& ' (\$" *			
+	&\$\$* %\$\$% (, , (+ " L			
,	&\$\$+ %\$\$%&- %&" L			
-	&\$\$+ %\$\$%&- % " (
%\$	&\$\$+ %\$\$%&'))) " *			DD
%%	&\$\$+ %\$\$%&'))) * " \$			
%&	&\$\$, %\$\$& %&" L			

%	&\$\$, %&&\$' %&' " L			ž
%{	&\$\$, %&&\$' %&+", \$			
%}	&\$\$, %&&\$' %&, " &\$			
%*	&\$\$, %&&\$' %&- " +\$			
%+	&\$\$, %&&\$' % \$" L	#		
%	&\$\$, %&&\$+) +-' '\$			
%	&\$\$, %&&\$+), \$" *\$			
&\$	&\$\$, %&&\$+), %' \$\$			
&%	&\$\$, %&&\$+), &') \$			
&&	&\$\$, %&&\$+), ' " L			
&'	&\$\$, %&&\$+- \$" *\$			
&{	&\$\$, %&&\$+- \$" \$\$			
&}	&\$\$, %&&\$+- \$" *\$)			
&*	&\$\$, %&&\$+- \$" L			

%	&\$\$)%\$\$&*+%&" L	# — — #		D7#56G
&	&\$\$*%\$\$&)' (\$")	#		
'	&\$\$*%\$\$&)' (% L	#		
(&\$\$*%\$\$&,- (\$" +	#		
)	&\$\$*%\$\$&,-' -" (#		
*	&\$\$*%\$\$%&+)' *' " (D7#56G		D7#56G
+	&\$\$*%\$\$%&,(, (")	#		D7#56G
,	&\$\$*%\$\$%&,(, (" (D7#56G		D7#56G
-	&\$\$*%\$\$%& &(%' ')	# —		D7
%\$	&\$\$+%\$\$(\$ (&)' &" *	D7#56G		D7#56G
%&	&\$\$+%\$\$%&+&- %&' +			D7
%&	&\$\$+%\$\$%&+&- % " %			
%	&\$\$+%\$\$%&+&- %&" *			
%&	&\$\$+%\$\$%&+&- % " -			
%&	&\$\$+%\$\$%&+&- &\$" %			

%*	&\$\$+%\$%+&- &%* *			
%+	&\$\$+%\$%+&- &&' \$			
%	&\$\$+%\$%+')) (" %	D7#56G		
%	&\$\$, %\$&\$' %& " - \$			
&\$	&\$\$, %\$&\$' %& "' \$	D7#56G		
&%	&\$\$, %\$&\$' %&\$" * \$	D7#56G		ž
&&	&\$\$, %\$&\$' %&&') \$			ž
&'	&\$\$, %\$&\$' %&)" - \$	D7#56G		ž
&(&\$\$, %\$&\$+,) " - \$	D7#56G		
&)	&\$\$, %\$&\$+, *"' \$	D7#56G		D7#56G
&*	&\$\$, %\$&\$+, +", \$			D7#56G
&+	&\$\$, %\$&\$+, -" +\$	D7#5G5		D7#5G5
&.	&\$\$, %\$&\$+)-% (\$	D7#5G5		D7#5G5
&-	&\$\$, %\$&\$+)-\$" L			

3 ABS

--	--	--	--	--

%	&\$\$)%\$\$&*+*%)	— —		
&	&\$\$)%\$\$&*+)-",	— —		
'	&\$\$)%\$\$&',(''''	— —		
(&\$\$)%\$\$&',(" &	— —		
)	&\$\$*%\$\$&-'", "L	# — —		
*	&\$\$*%\$\$%)**''*	56G		
+	&\$\$*%\$\$%((,-"-	56G		
,	&\$\$+%\$\$',%\$%*'	—	—	
-	&\$\$+%\$\$',%\$&' \$	—	—	
%\$	&\$\$,%\$\$&' %\$("(\$	56G		
%%	&\$\$,%\$\$&' %\$*''' \$	D6H#56G		ž
%&	&\$\$,%\$\$&+),("(\$	56G		

			%
		, ž+()" --	,)" '*
%		&ž\$' , "+\$	% "- \$
%%		%ž(- -" +(% " *(
%&)' , "- +)" &*
&		%\$- " &-	%\$+
'		*ž)- , "\$\$	*(" (\$
) ++" - +)" *(
%		(- "*" -	(" ,)
&		&\$" (-	\$" &\$
'		&\$" (-	\$" &\$
((\$" ' \$	\$" ' -
		(\$- " , ((" \$\$
) %&' ' %)" \$\$
		%ž& ("*" %%	%\$\$" \$\$

2 PC

			%
		- ž%&&" -'	,)" '*&
%		%ž% %' &\$	%%' %
%%		, +*" &-	, " &&
%&		' %ž" - &	&" - *
&		*%' +'	\$"),
'		+ž, +\$" \$\$	+ " , *
) +' "*"))" ' ,
%		(- \$" +'	(" *%
&		&%' ' %	\$" &\$
'		&%' ' %	\$" &\$
((\$" ' \$	\$" ' ,
		(&*" &&	(" \$\$
)' &" +,)" \$\$
		%ž*))"),	%\$\$" \$\$

3 ABS

			%
)ž), ""'	,)") ,
%		%*"\$	&" (%
%%		%@)"&\$	% ++
%&		(%(\$	\$"*(
&		*%'+	\$" -)
')ž' (\$, &"&&
		')&"&()" (&
%		&)" - *	(" (\$
&		%&" --	\$" &\$
'		%&" --	\$" &\$
((\$"' \$	\$" * &
		&)" - , %	(" \$\$
		' &)" + *)" \$\$
		*ž(-)" %	%\$\$ \$\$

1

=GC#HG %* - (-

DD	H@&' , , JK((\$() ; AD' DD' \$\$% KG?! A(8) *! 5	7' &&H % 7' &&H %G 6) %&&H 5
D7	H@) &&' % ; AD' 56GZD7" \$\$\$; AD' 56GZD7" \$%+	76%&' \$ 76&' (\$ 76' %&\$
56G	H@) &+ ; AD' 56G" \$\$\$; AD' 56G" \$\$\$	' %&\$ (' \$ ' (\$) \$

DD

D7 56G & % (

DD

&*

D7

&- 56G

%&

2

% DD

& D7
D7 %&\$ (56G -\$ (D7 56G
' 56G 56G

3

% DD

+			*	**\$!	& \$	%*, \$
,			*	'*\$!	% \$	-\$ \$

-

& ((, %

®

‡

*	&(\$!	'	%
%)\$!	!	!
'	+)	!	'\$	-\$

%*			&	(\$!	!	!
%+			%&	*\$!	!	!
%			&	(\$!	!	!
%			%	&\$!	' +	' +
&\$			%	(\$!	!	!
&%			%	(\$!	!	!
&&		#	'	!	&\$(\$	&\$\$\$	*\$\$
&'			*	!	%)	%%	**

DD

DD

D7

D7

56G

56G

56G

=GC%(\$\$% &\$\$(\$

%

&

,

%

&

,

2

&\$\$,

\$" &(\$

#

)" \$%+

#

	#	#
DD	\$" \$*&	% &
D7	\$" \$+\$	% *)
56G	\$" \$)	\$" - &*

3

C<G5G % \$\$% % - -

&ž%) " &
%ž+) \$" * \$

%ž+%*" * ,
*ž- &+" * (

%

1

	DD	D7	56G
	*)ž\$\$\$\$)ž\$\$\$\$)(ž\$\$\$\$
% %)ž' (") *	-ž' , \$" ('	(ž, %ž' +*
&) %	(ž+%*" * +	, ž&+" * ,)	(ž&(" * +

2



		(ž%\$)" \$+	(ž' * (" *)	' ž&(*", -	%ž+%" * \$
(+', "' +	*\$' "%)' (" +	%ž, +) ", +
)ž' ()") *	*ž' +\$, \$	(ž, %%" +*	%ž) & " %%
)		+', "' +	, &+" (&)' (" +	&ž%\$\$" %*
)ž' ()") *	-ž', \$" ('	(ž, %%" +*	%ž) ' + " +)

%) %

&\$" â Yfi 2

&\$" Ó

&\$\$- * ' \$

&ž+%

&\$\$, *

' ž%\$ #

& *

,

&\$\$- * '\$

DD	%ž) %\$"' &
D7	, , &" (+
56G	%ž%" \$%
	&ž) \$, ", \$



%%

)\$%

&)%

&\$%&

&\$%&

' %

&\$\$,

&\$\$+ + &*

%

&

,

(

)

\$\$

2

&\$\$- '

D9H

%

D9H

&

D9H

D9H

,

(

&\$\$- '

D9H

&\$\$- ,)

' %%% &\$\$- \$\$\$\$\$\$*'

&\$\$- , * &\$%\$,)

%\$% *

&\$\$- , (

' % \$* &\$\$- \$\$\$\$\$\$)' &)) ,

*ž-)(" ' *

&\$\$

% &\$\$, %& %\$
 <@7; <H \$, \$\$\$% &\$\$, %& %\$ &\$%\$
 %& -

		#
%	56G	' %&\$#6%&' +, @
&	56G	' () \$#M%& (%@
'	56G	+) ! NA#F6\$' (
(D7#56G	76%&' \$#<, \$- +@#
)	D7#56G	<, \$- +#M)%*, *
*	D7#56G	76%&' \$?#<, (& (@
+	D7#56G	76%&' \$#M%&' \$@
,	D7#56G	76%&' \$#<, (+ ' @
-	DDŽ9D8A! H%)	7 ' &&H %M%\$%@
%\$	DDŽ9D8A! H&\$	7 ' &&H %&' +, @
%%	DD*	6%&' +, @#5) % &H
%&	DD+	7)) (' +M%&' \$@
%	DD+	7)) (' +#<, (+ ' @

& &\$\$, %\$ &%
 A8G<! GF" GCD ! %\$ \$) &\$\$,
 %\$ &% &\$%\$ %\$ &\$

%	D7#5G5 76& (\$5! @	6+%\$, @ HB@
&	D7#5G5 76& (\$5! @	6+%\$, @ K>8
'	D7#5G5 76& (\$5! @	M%& (%@ (?%
(D7#5G5 76& (\$5! @	M%\$+(@ -) H
)	D7#5G5 76& (\$5	; &\$' - * @ ; D'

' &\$\$, %& ' \$
 GK&\$\$, ! %\$ &\$\$, %& ' \$
 &\$\$- %& ' \$ DD D7 D5 56G , +

%	DD 5(&& ; ' \$	6%& +, @
&	DD	7*) (\$@#6%& +, @
'	DD! H&\$ DD*	5) % &H 6%& +, @
(DD* 5) % &H	M% *\$@
)	DD* 5) % &H	M% (, , @
*	DD* 5) % &H	M%) @
+	DD* 5) % &H	< %) - @
,	DD* 5) % &H	M% + \$ @
-	DD* 5) % &H	M% \$ - @
%\$	DD* 5) % &H	< \$ ' , @
%%	DD*	6+ \$,) @
%&	DD* 5) % &H	M% \$ (@
%	DD* 5) % &H	M% \$ - @
%&	DD* 5) % &H	M% - ' @ K @ G %&
%&	DD* 5) % &H	M% (\$ % @
%&	DD* 5) % &H	K (\$ % \$
%+	DD* 5) % &H	< , & % @
%	DD* 5) % &H	M% + @ K @ G &
%	DD* 5) % &H	M%) @ %
&\$	DD* 5) % &H	< , ' ') @
&%	DD* 5) % ' H	5) % &H M% \$ - @
&&	DD* 5) % &H	DD! H (\$
&'	DD* 5) % &H	< , %) @

' (DDŽ9D8A! H&) 7' ' &&H) 5	M%) @
')	DDŽ9D8A! H&) 7' ' &&H) 5	M% * \$ @
' *	DDŽ9D8A! H&) 7' ' &&H) 5	6+ \$,) @
' +	FDCA %\$\$D	M%+ \$ @
' ,	FDCA %\$\$D	M%&- @
' -	FDCA %\$\$D	< , ** - @
(\$	FDCA %\$\$D	M% - ' @
(%	FDCA %\$\$D	E < \$ ((
(&	FDCA %\$\$D	M% +) @
('	FDCA %\$\$D	N < \$,
((FDCA %\$\$D	< , \$, @
()	FDCA %\$\$D	< , % - @
(*	D5* 8%&& ; ' \$	M% - ' @
(+	D5* 8%&& ; ' \$	< , ** - @
(,	D5* 8%&& ; ' \$	< , * \$\$ @
(-	D5* 8%&& ; ' \$	M% +) @
)\$	D5* 8%&& ; ' \$	M%+ \$ @
)%	D5* 8%&& ; ' \$	E < \$ ((
)&	D5* 8%&& ; ' \$	M%&- @
)'	D5* 8%&& ; ' \$	N < \$,
)(D5* 8%&& ; ' \$	< , \$, @
))	D5* 8%&& ; ' \$	< , % - @
)*	D5* 8%&&	M% - ' @
)+	D5* 8%&&	< , ** - @
),	D5* 8%&&	< , * \$\$ @
)-	D5* 8%&&	M% +) @
\$	D5 8%&&	N < \$,
%	D5 8%&&	E < \$ ((
&	D5 8%&&	< , % - @
'	D5 8%&&	M%+ \$ @
(D5 8%&&	< , \$, @
)	D5 8%&&	M%&- @
**	D7#56G 76%& \$	M%) @
*+	D7#56G 76%& \$	M% * \$ @

*	D7#5G5 76& (\$5	M&& (%@ (?%
*-	D7#5G5 76& (\$5	M& (, @
+\$	D7#5G5 76& (\$5	< , \$' , @
+%	D7#5G5 76& (\$5	M&&- @
+&	D7#5G5 76& (\$5	M6% @
+'	D7#5G5 76& (\$5	M6' -' @
+(D7#5G5 76& (\$5	M8%+\$@
+)	D7#5G5 76& (\$5	< , %& - @
+*	D7#5G5 76& (\$5	M\$+(@ -) H
++	D7#5G5 76& (\$5	6+%\$, @ - 6-! KGL
+,	56G ' () \$	M6' +) @
+-	56G ' () \$	M6' -' @
, \$	56G ' () \$	< , ** - @
, %	56G ' () \$	M& (, , @
, &	56G ' () \$	M&&- @
, '	56G ' () \$	M8%+\$@
, (56G ' () \$	< , *\$\$@
,)	56G ' () \$	< , \$' , @
, *	56G ' () \$	< , %& - @
, +	56G (' ' \$5	

(&\$\$- % % &\$\$-

LN#>@+ " (#%#(&\$\$- %

% &\$\$- %& ' %

%	DD7)) (' H @H6%& + , @	9\$\$\$\$(*

3

% &\$\$+ + &&

&\$\$, % &)

1

2





上海普利特复合材料股份有限公司

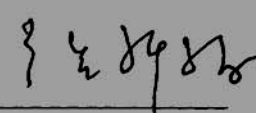
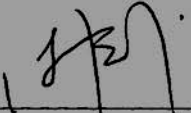
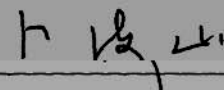
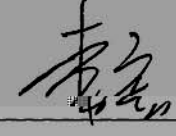
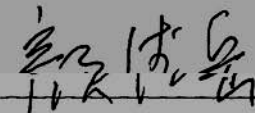
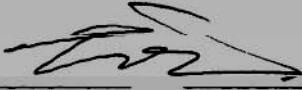

全体董事、监事、高级管理人员及核心技术人员声明

本公司全体董事、监事、高级管理人员承诺本招股说明书及其摘要不存在虚假记载、误导性陈述或重大遗漏，并对其真实性、准确性、完整性承担个别和连带的法律责任。

全体董事签名：

 周文	 张祥福	 周武
 王海山	 李宏	 颜德岳
 尤建新	 龚介民	 李士钊

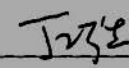
全体监事签名：

 丁巧生	 孙丽	 李缙
--	---	---

其他高级管理人员和核心技术人员签名：

 林义擎	 张鹰	 陈永东
--	---	--

上海普利特复合材料股份有限公司





上海东方华银律师事务所

声明

本所及经办律师已阅读招股说明书及其摘要，确认招股说明书及其摘要与本所出具的法律意见书和律师工作报告无矛盾之处。本所及经办律师对发行人在招股说明书及其摘要中引用的法律意见书和律师工作报告的内容无异议，确认招股说明书不致因上述内容而出现虚假记载、误导性陈述或重大遗漏，并对其真实性、准确性和完整性承担相应的法律责任。

经办律师：

潘斌

潘斌

周健

周健

律师事务所负责人：

吴东桓

吴东桓



2009 年 10 月 11 日

会计师事务所声明

上海普利特复合材料股份有限公司：

安永华明会计师事务所及签字注册会计师阅读了上海普利特复合材料股份有限公司首次公开发行股票招股说明书及其摘要（以下简称“招股说明书及其摘要”），确认招股说明书及其摘要与安永华明会计师事务所出具的审计报告（报告编号为：安永华明(2009)审字第 60623545_B03 号）、内部控制审核报告（报告编号为：安永华明(2009)专字第 60623545_B09 号）及非经常性损益及最近三年期加权平均净资产收益率的专项说明（报告编号为：安永华明(2009)专字第 60623545_B07 号）无矛盾之处。安永华明会计师事务所及签字注册会计师对发行人在招股说明书及其摘要中引用的上述审计报告、内部控制审核报告、非经常性损益及最近三年期加权平均净资产收益率的专项说明之内容无异议，确认招股说明书不致因上述内容而出现虚假记载、误导性陈述或重大遗漏，并对其真实性、准确性和完整性承担相应的法律责任。

本声明仅作为上海普利特复合材料股份有限公司本次发行人民币普通股股票募集说明书首次公开发行股票使用，未经书面许可，不得用作任何其他目的。

安永华明会计师事务所



中国 北京

会计师事务所负责人 王 娟



签字注册会计师 徐 艳



签字注册会计师 汤哲辉

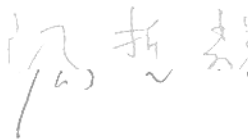

2009 年 10 月 11 日

验资机构声明

上海普利特复合材料股份有限公司：

安永华明会计师事务所及签字注册会计师已阅读上海普利特复合材料股份有限公司首次公开发行股票招股说明书及其摘要（以下简称“招股说明书及其摘要”），确认招股说明书及其摘要与安永大华会计师事务所有限责任公司出具的验资报告无矛盾之处。

安永大华会计师事务所有限责任公司出具的相关验资报告编号如下：

1. 安永大华业字（2007）第 603 号
2. 安永大华业字（2007）第 616 号

安永华明会计师事务所及签字注册会计师对发行人在招股说明书及其摘要中引用的上述验资报告的内容无异议，确认招股说明书不致因上述内容而出现虚假记载、误导性陈述或重大遗漏，并对其真实性、准确性和完整性承担相应的法律责任。



中国 北京

会计师事务所负责人 葛明

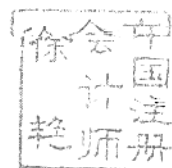

签字注册会计师

徐艳

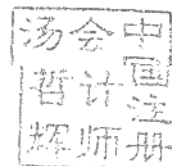

签字注册会计师

汤哲辉

2007 年 10 月 11 日

资产评估机构声明

本机构及签字注册资产评估师已阅读招股说明书及其摘要，确认招股说明书及其摘要与本机构出具的资产评估报告无矛盾之处。本机构及签字注册资产评估师对发行人在招股说明书及其摘要中引用的资产评估报告的内容无异议，确认招股说明书不致因上述内容而出现虚假记载、误导性陈述或重大遗漏，并对其真实性、准确性和完整性承担相应的法律责任。

经办注册资产评估师：



资产评估事务所负责人：

A large, bold handwritten signature in black ink, appearing to be '王小敏' (Wang Xiaomin).

上海东洲资产评估有限公司



2009年10月11日



(8% &\$ &

\$8%* - 8%\$**)

\$8%* - 8%\$*, %

5 ' ,!()

\$+))! , &- (' ***

\$+))! , &- (' %%%

\hhd ##kkk" Wb] bZc" Wca" Wb